

Výrobok je z extrudovaného polypropylénu (EPP), ktorý je vysoko odolný voči nárazom. Rozlomenie krídla alebo prelomenie trupu lietadla je možné opraviť pomocou dodávaného lepidla. Opravené miesta je dobré vystužiť penovou lepiacou páskou.

## UŽÍVATEĽSKÁ PRÍRUČKA PRE LIETADLO NA DIAĽKOVÉ OVLÁDANIE

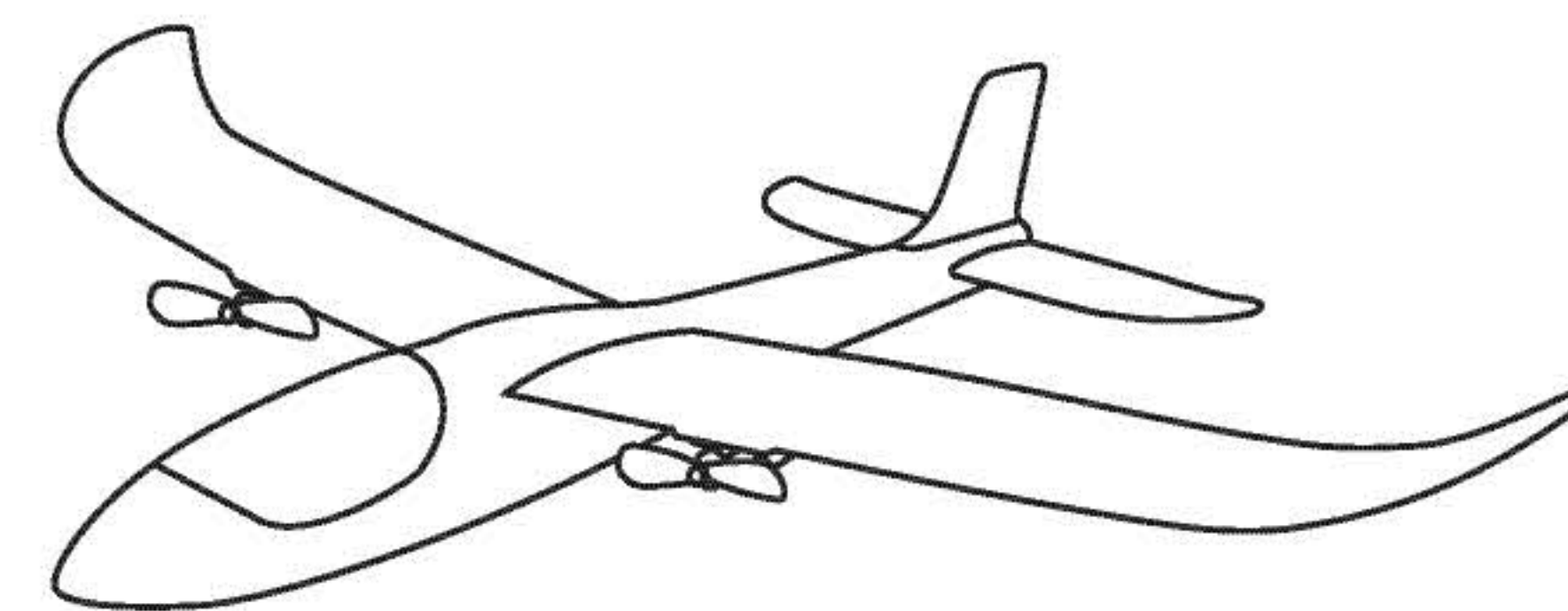

FX818

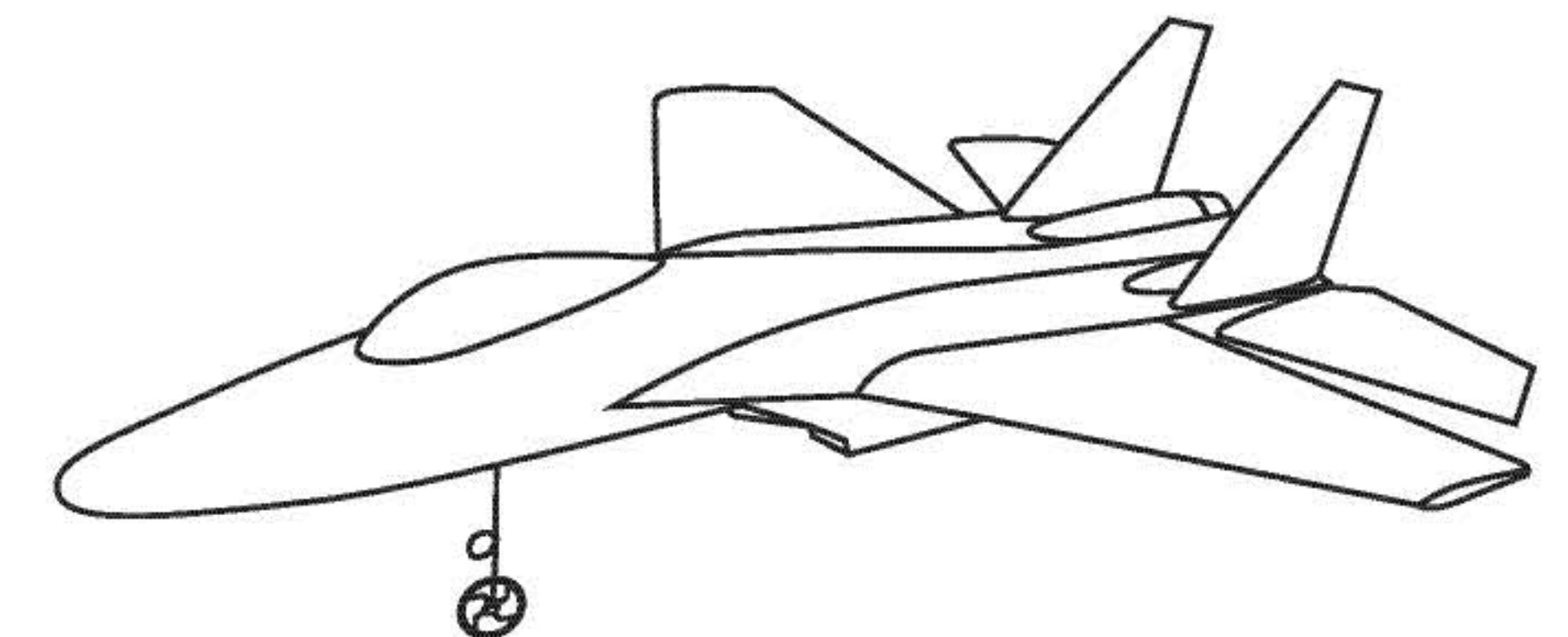

FX820

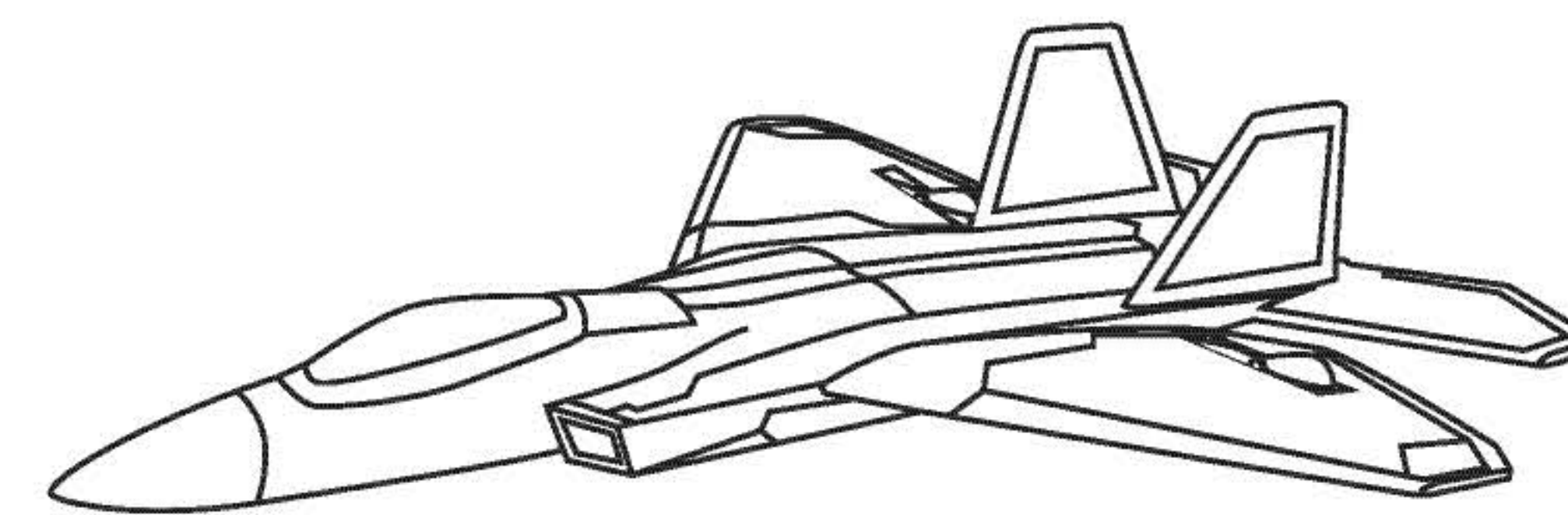

FX822

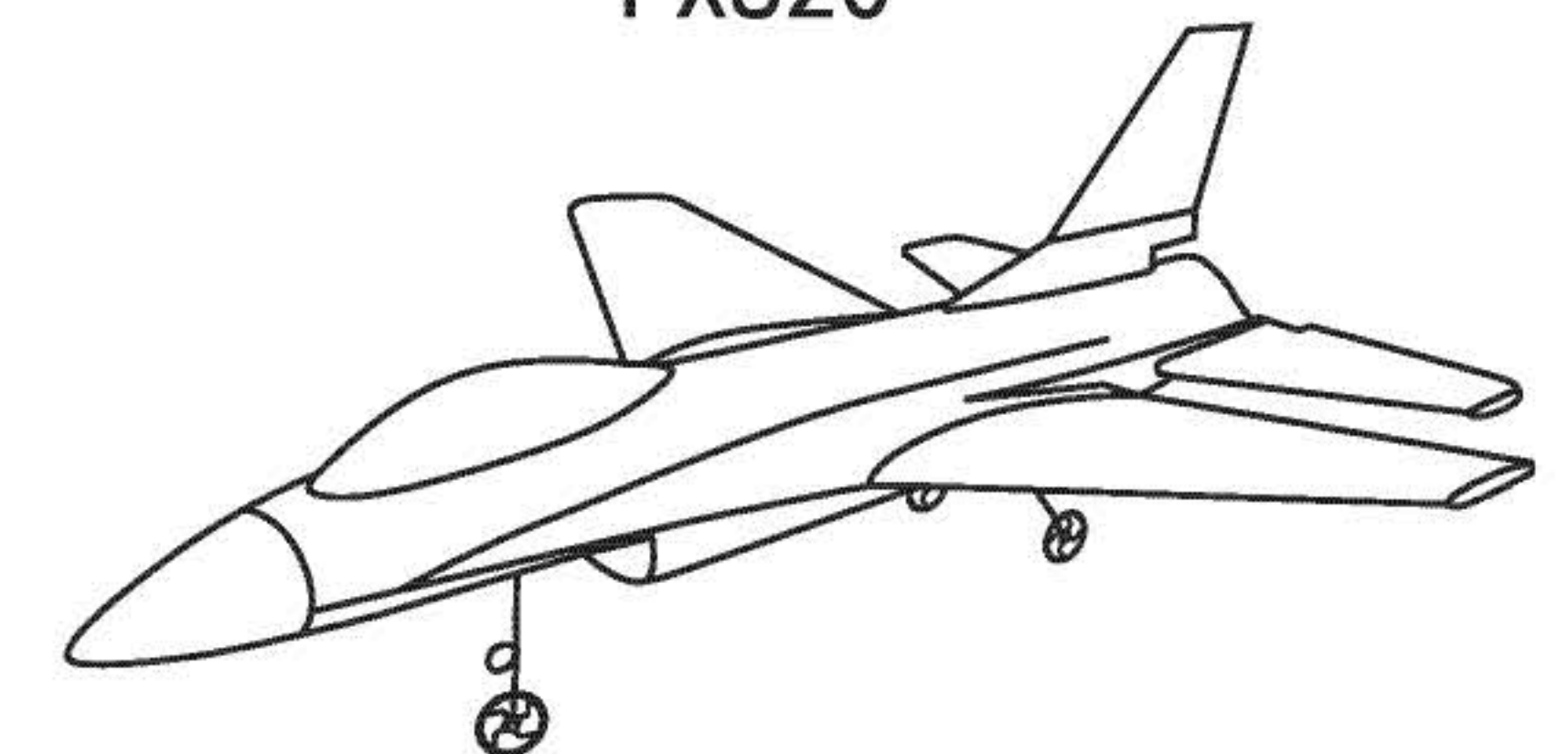

FX823

Tento výrobok vás uvedie do sveta diaľkovo ovládaných (RC) lietadiel. Pri navrhovaní letových vlastností sme mysleli na prepojenie skvelej zábavy s osvojením základných manévrov.

Pred prvým štartom si dôkladne prečítajte túto príručku. Informácie a inštrukcie sa týkajú všetkých modelov lietadiel číslo 820, 822 a 823, nezávisle na rozdielnej podobe lietadiel.

Distribútor:  
ConQuest entertainment a.s.  
Rybničná 40  
831 06, Bratislava  
tel: 00421 2 4488 2145  
info@toy.cz  
www.toy.cz



## PREDNOSTI LIETADLA:

- 1) Jednotlivé diely jednoducho spojíte dohromady a behom dvoch minút budete mať v ruke lietadlo. Prvé nabíjanie batérie trvá jednu hodinu, po ňom je lietadlo pripravené na používanie.
- 2) Tvar a letové vlastnosti lietadla detailne kopírujú skutočné lietadlá a poskytnú tak realistickú simuláciu letu.
- 3) Použitý kvalitný extrudovaný polypropylén (EPP) odolá silným nárazom a dobre sa opravuje.
- 4) Lietadlo je navrhnuté s prihliadnutím k dokonalému štartu, stúpaniu, plachteniu a motorom.
- 5) Zabudovaný gyroskop pomáha lietadlo stabilizovať počas letu.

## OBSAH BALENIA:

Parametre:

Váha: 36 g

Dĺžka: 380 mm

Rozpätie: 290 mm

Dosah ovládania: cca 100 m

Doba letu na jedno nabitie:  
cca 15 minút

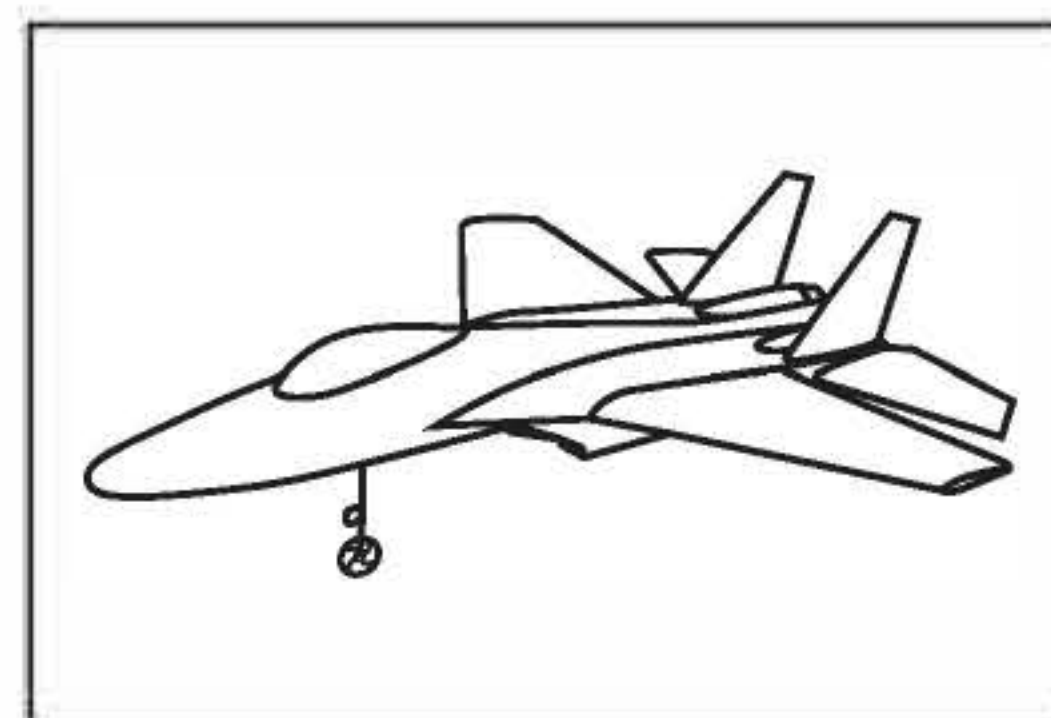

Lietadlo x1

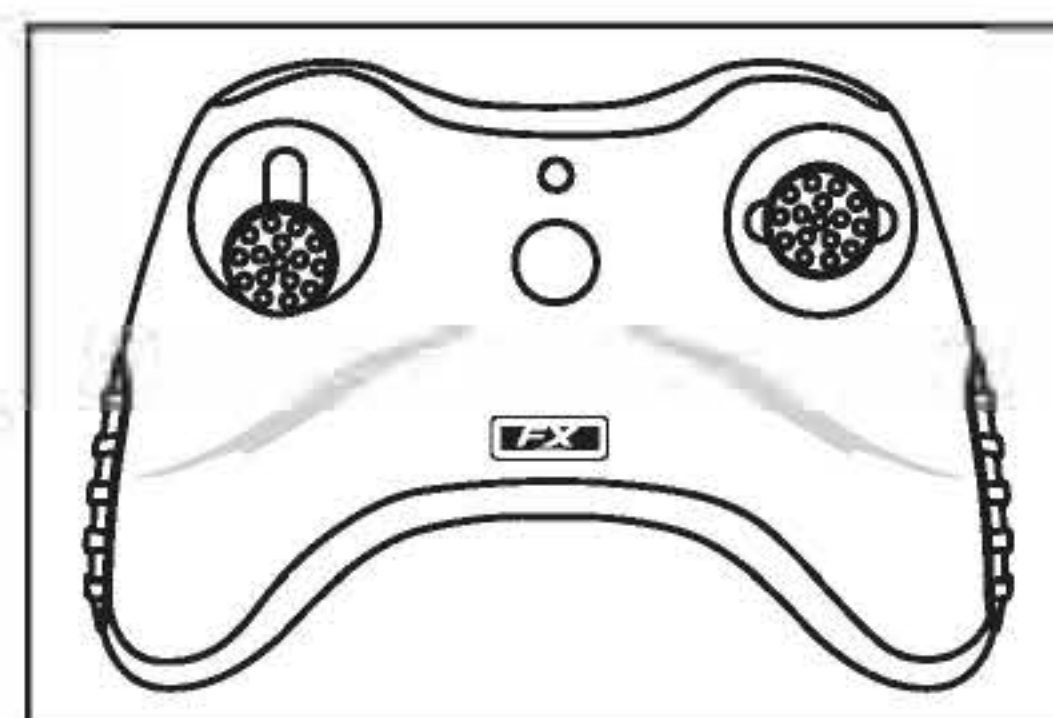

Ovládač x1

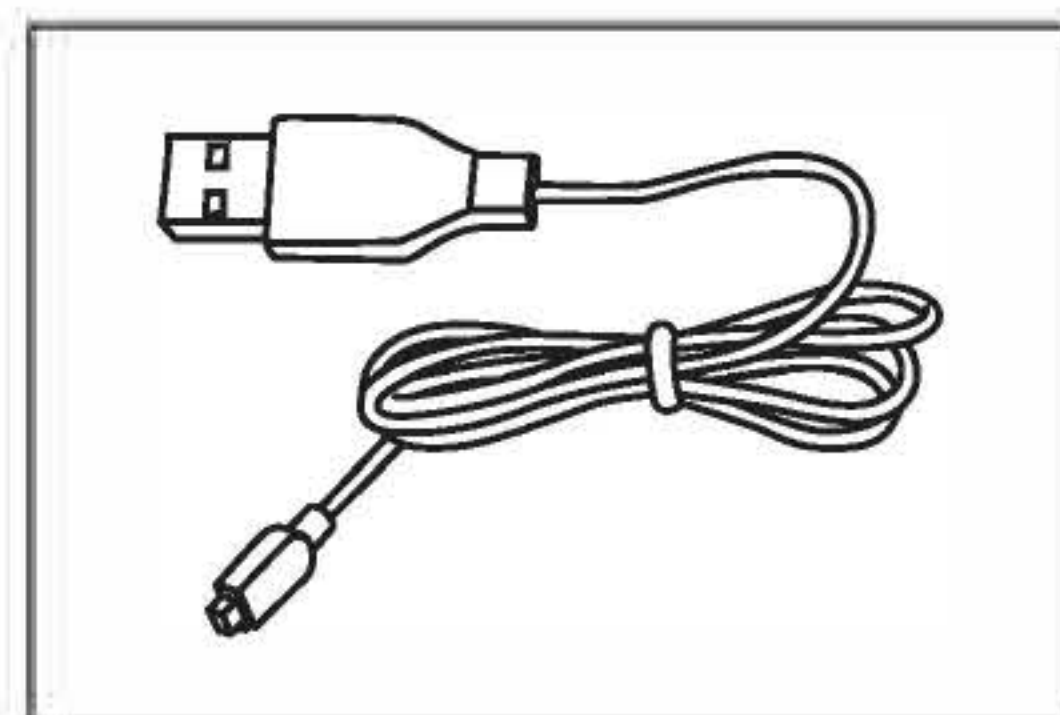

Nabíjací USB  
kábel x1

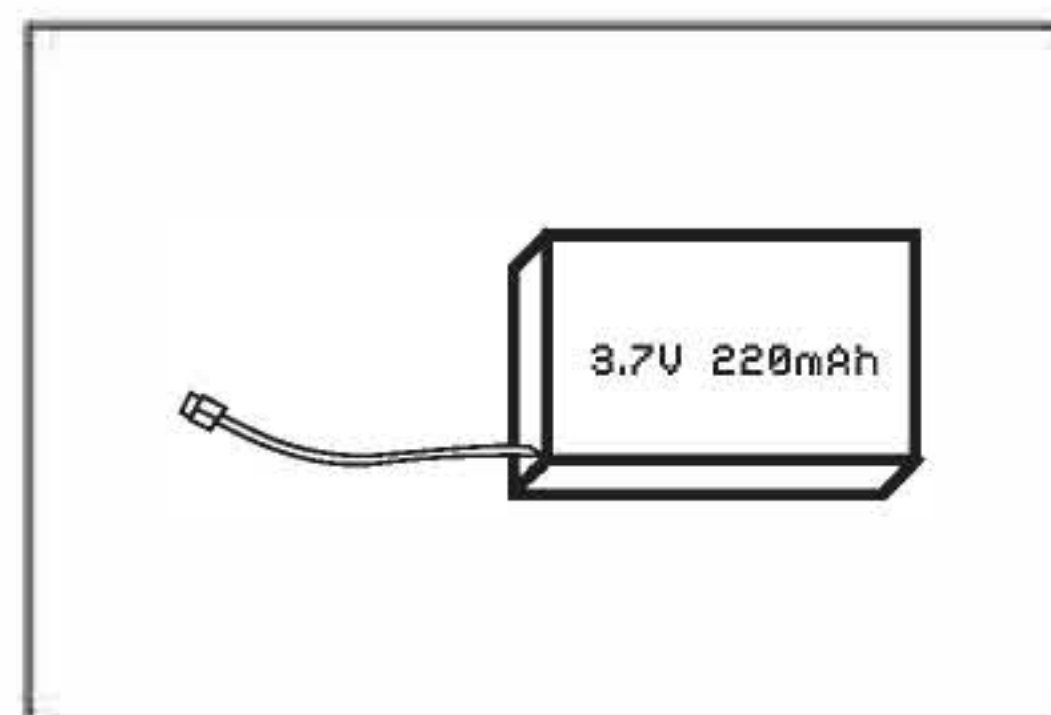

3.7 Li-Po batéria x1

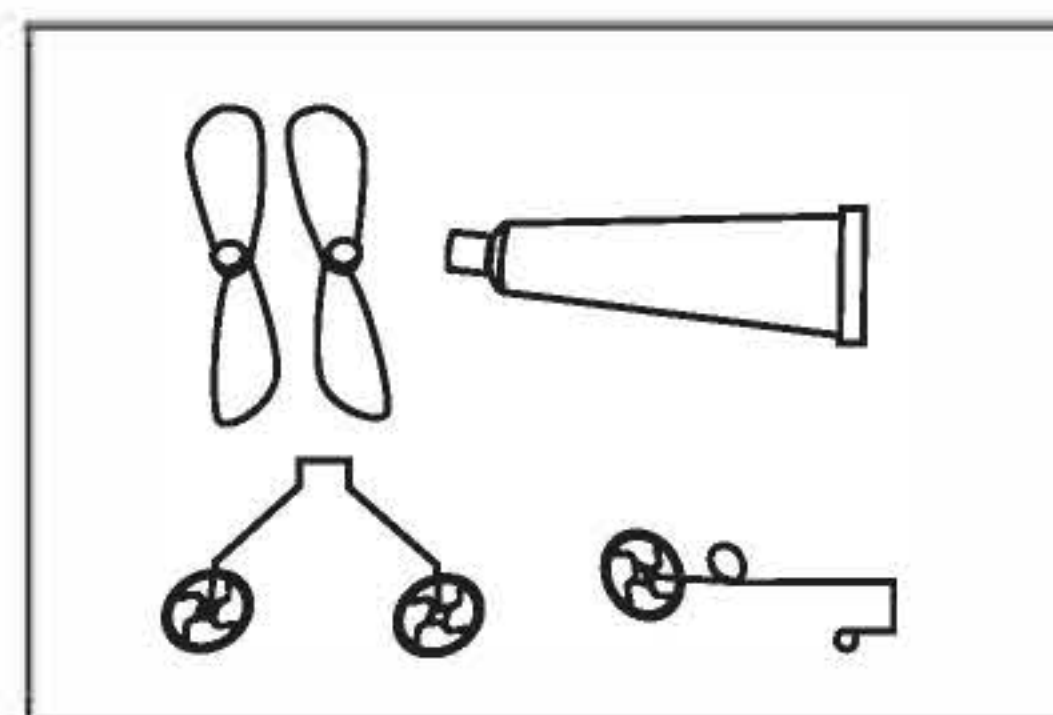

Súčiastky x1  
(podvozok x1, vrtule x2,  
lepidlo x1)



Výstraha: Letové vlastnosti ovplyvňuje vietor, venujte pozornosť predletovej príprave lietadla v bezveternom alebo mierne veternom dni.

Výstraha: V lietadle je umiestnený gyroskop, ktorý zaisťuje zvýšenú stabilitu pri lete. Ak je lietadlo príliš poškodené, nemôže gyroskop plne kompenzovať zhoršené letové vlastnosti. V takom prípade musíte opraviť tvar lietadla ručne.

Výstraha: Zlomená, ohnutá alebo zdeformovaná vrtuľa musí byť okamžite vymenená za náhradnú, inak hrozí zvýšené riziko poškodenia lietadla.

## MONTÁŽ:

### 1. Upevnenie smeroviek

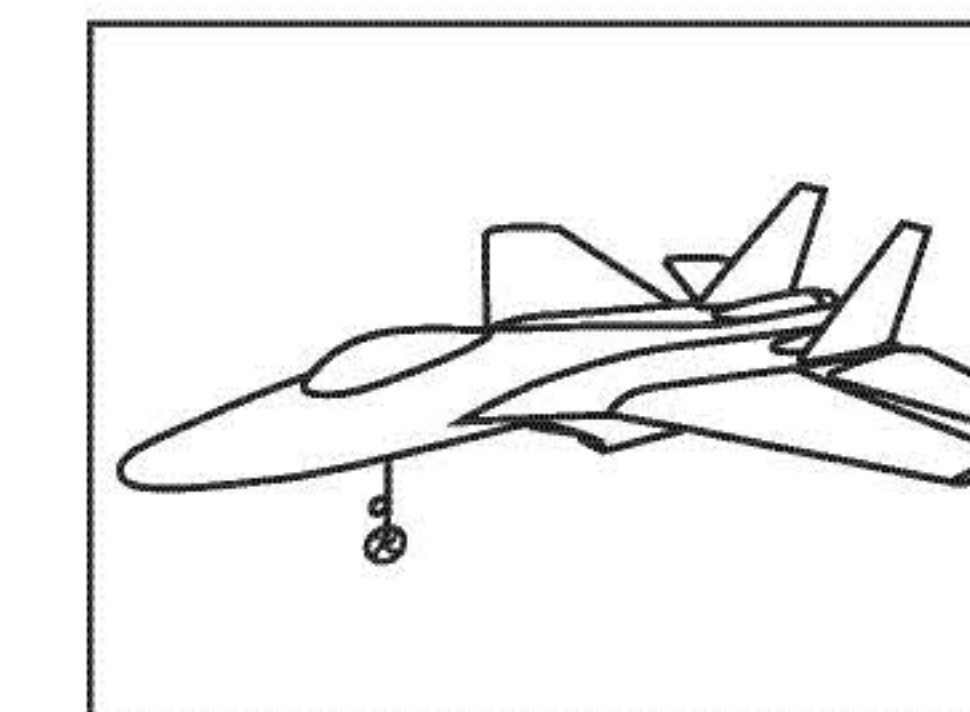
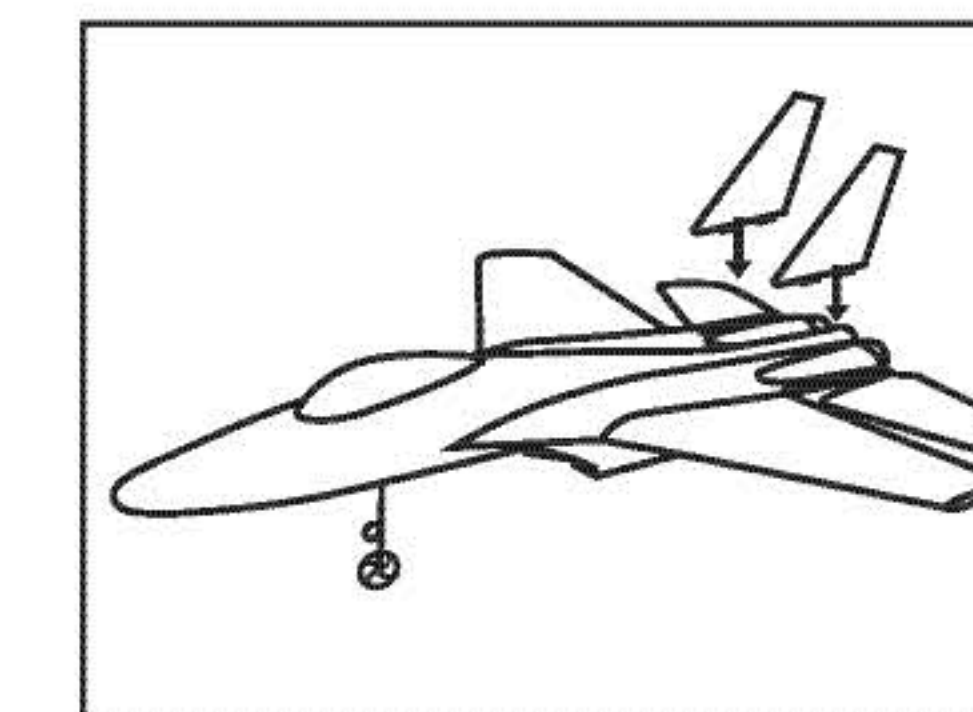
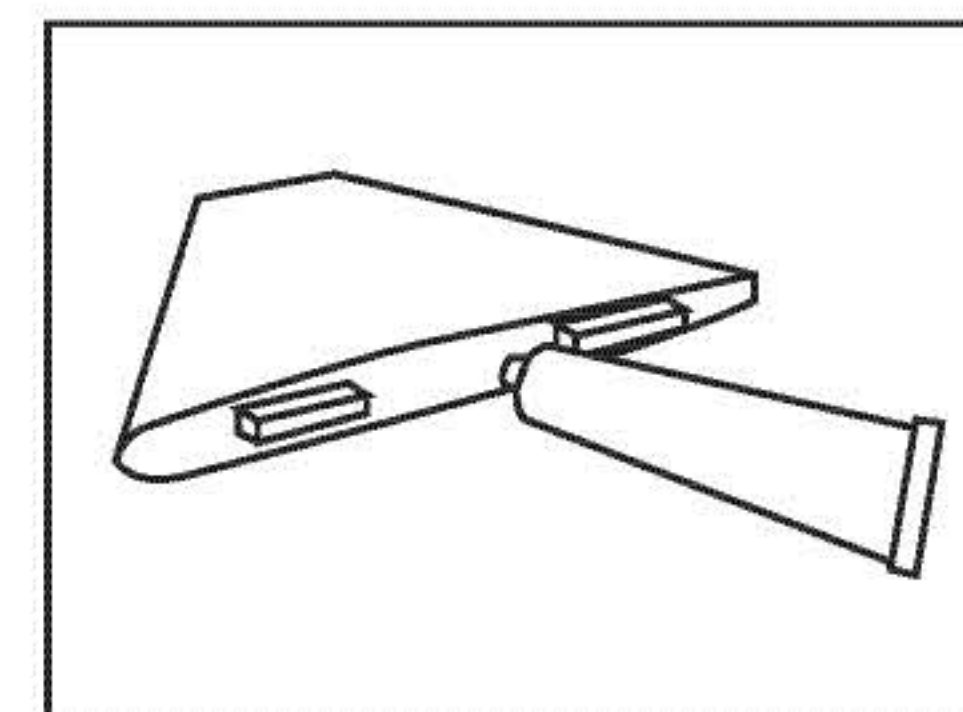

Na hranu smeroviek naneste lepidlo a priložte ich na trup lietadla podľa obrázku. Lepidlo zasychá v závislosti na teplote a vlhkosti prostredia 10 – 30 minút.

### 2. Upevnenie podvozku

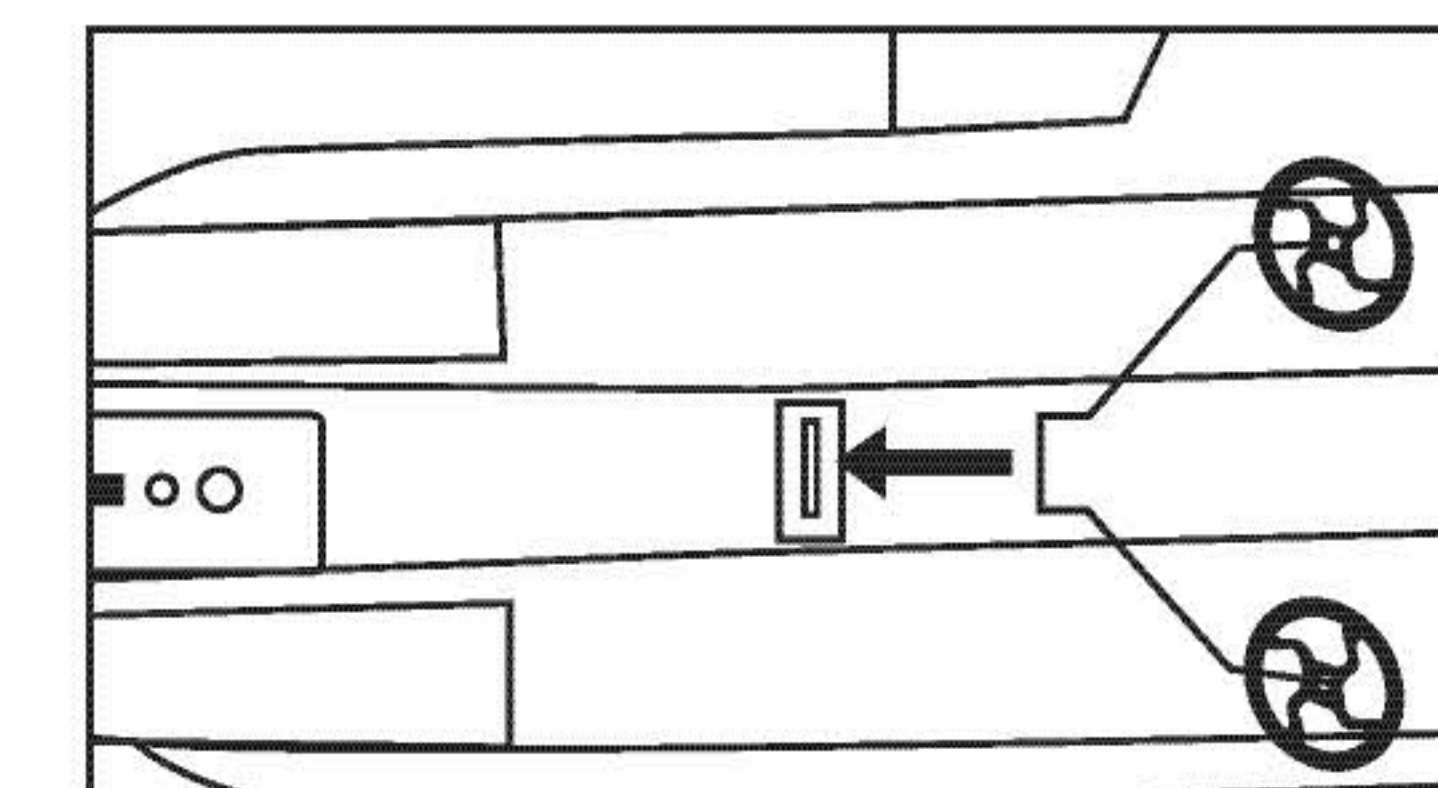
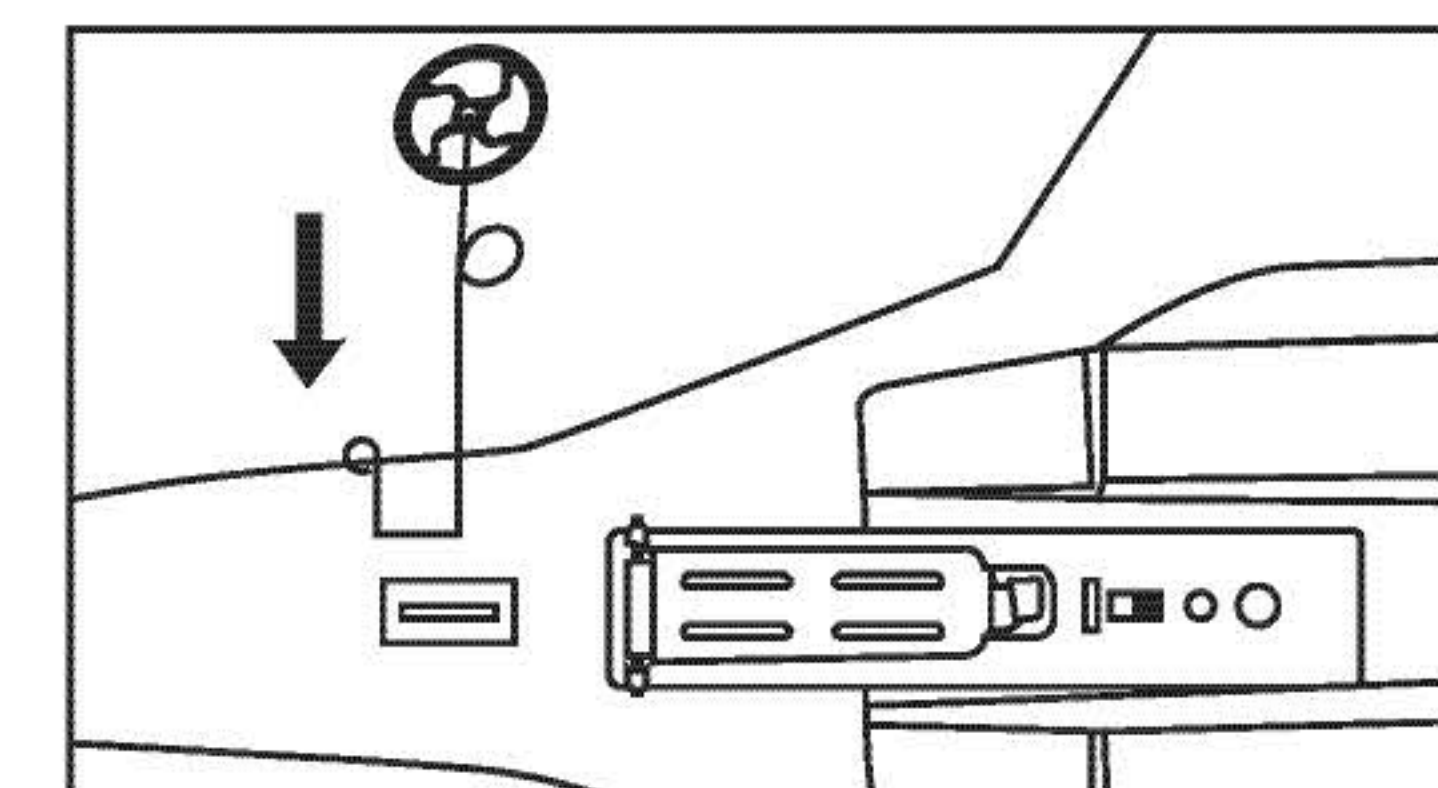

Pristávací podvozok pripevnite na trup lietadla podľa obrázkov.

### 3. Inštalácia batérie

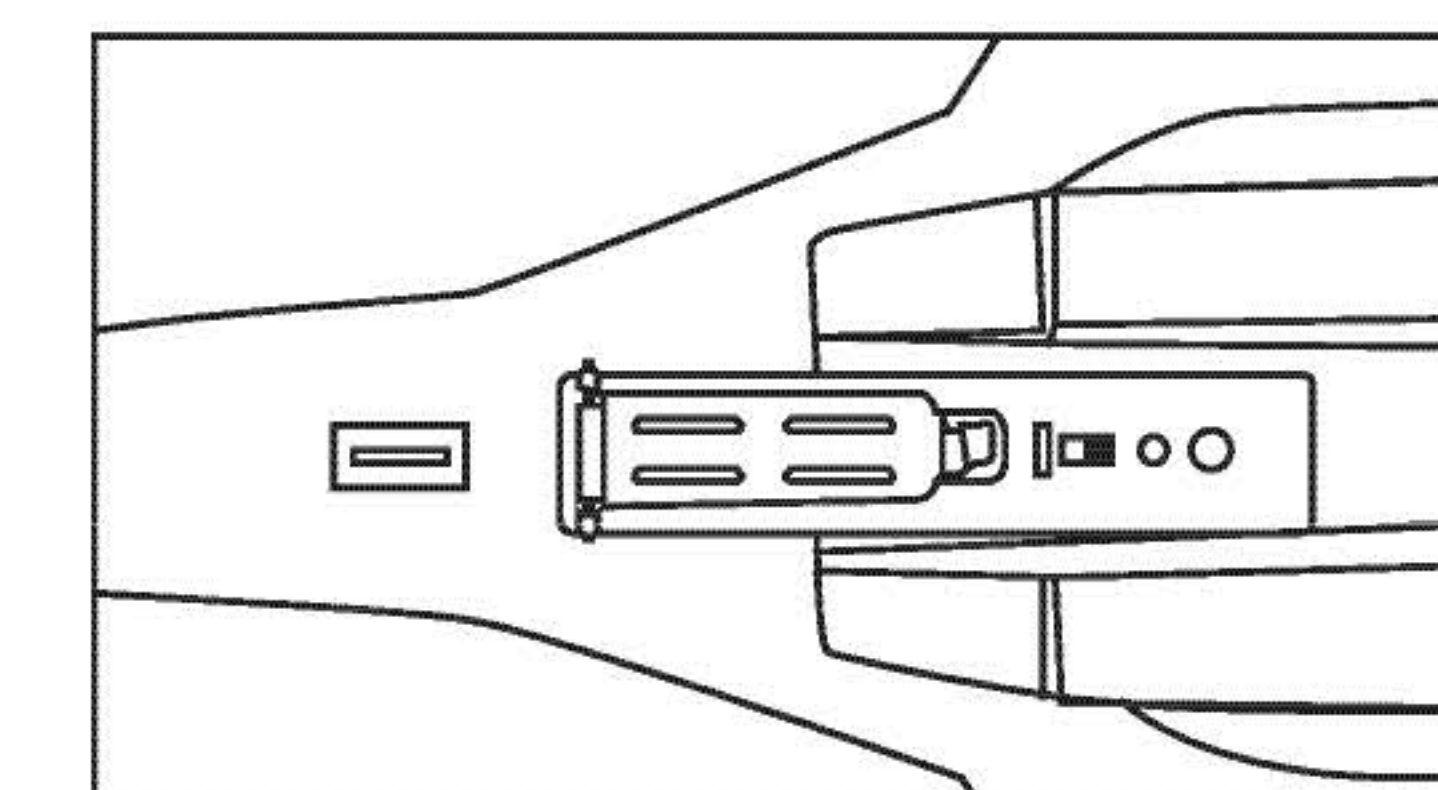
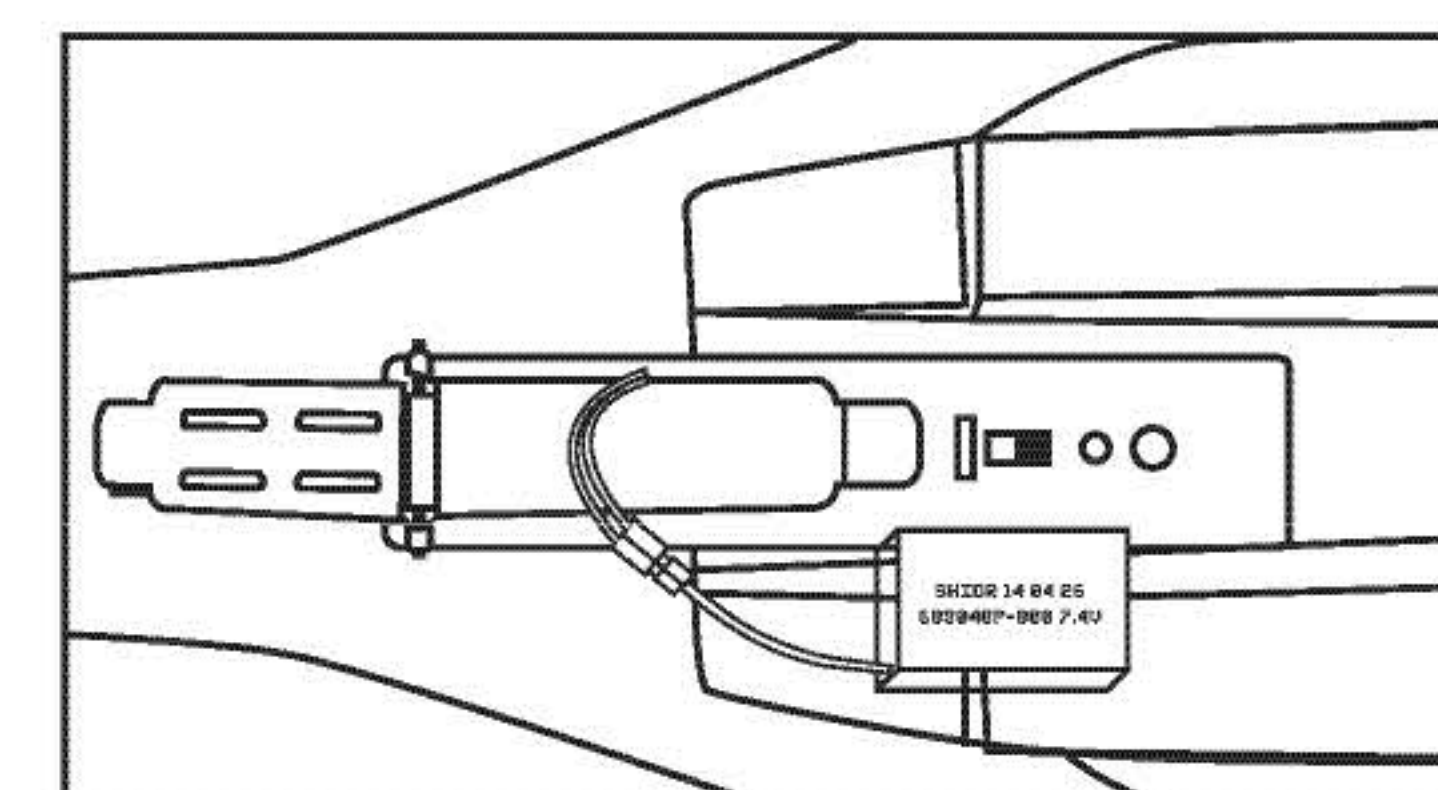

Vložte batériu do lietadla a uzavrite priestor krytom batérie podľa obrázku.



## DIAL'KOVÉ OVLÁDANIE:

### Funkcie tlačidiel

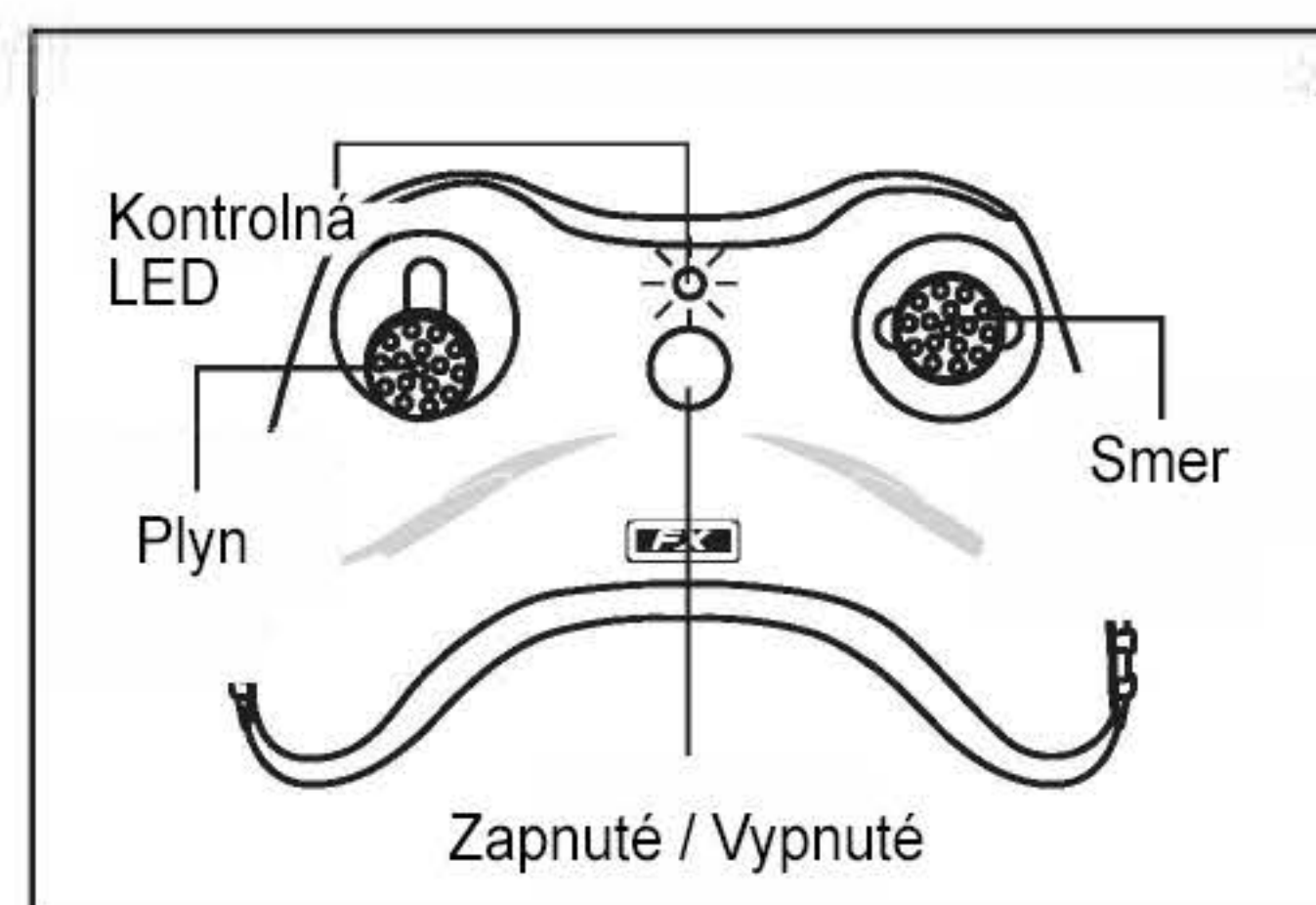

Upozornenie na nízky stav batérie:  
Po synchronizácii signálov kontrolka stále bliká.  
Pred ďalším používaním vymeňte prosím batérie  
v diaľkovom ovládaní.

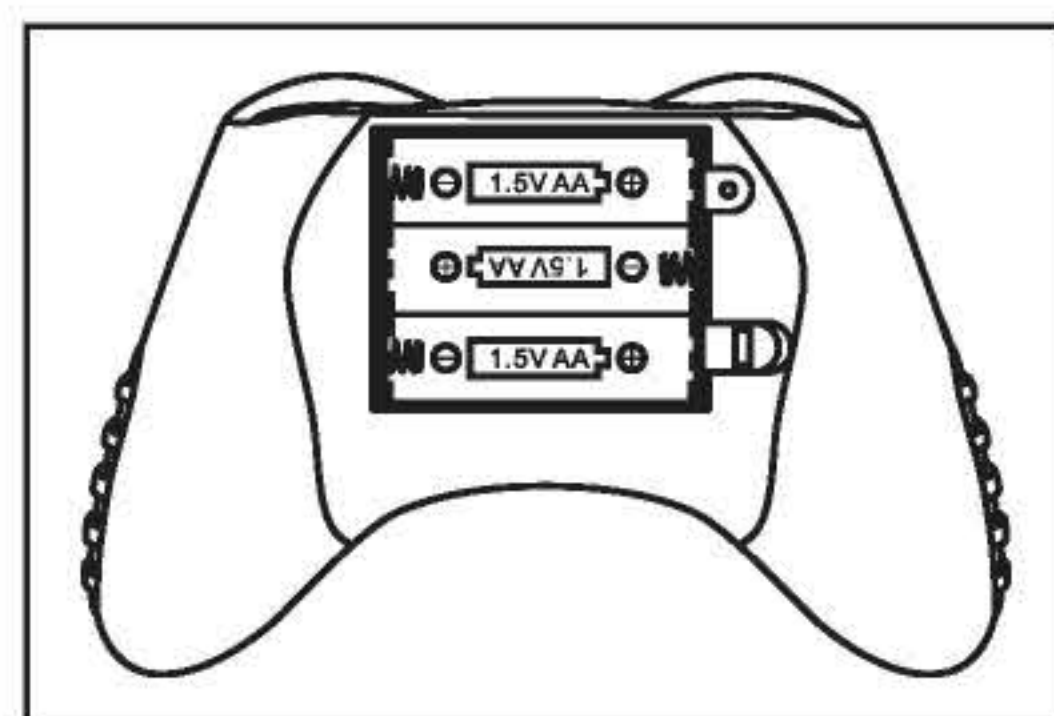

Pozor:  
Nekombinujte rôzne druhy batérií alebo staré  
batérie s novými. Dbajte na dodržiavanie +/-  
polarity batérií.

1.5V AA  
3 AA batérie nie sú  
súčasťou balenia

## SYNCHRONIZÁCIA V PÁSME 2.4GHz:

- 1) Zapnite lietadlo, kontrolka na lietadle bude blikaním signalizovať párovanie s ovládačom.
- 2) Plynovú páčku stlačte do čo najspodnejšej pozície a zapnite diaľkové ovládanie. Kontrolka na ovládači blikaním indikuje párovanie s lietadlom.
- 3) Keď kontrolky na lietadle a ovládači prestanú blikáť a zostanú svietiť, spárovanie prebehlo úspešne. Teraz môžete ovládať lietadlo.

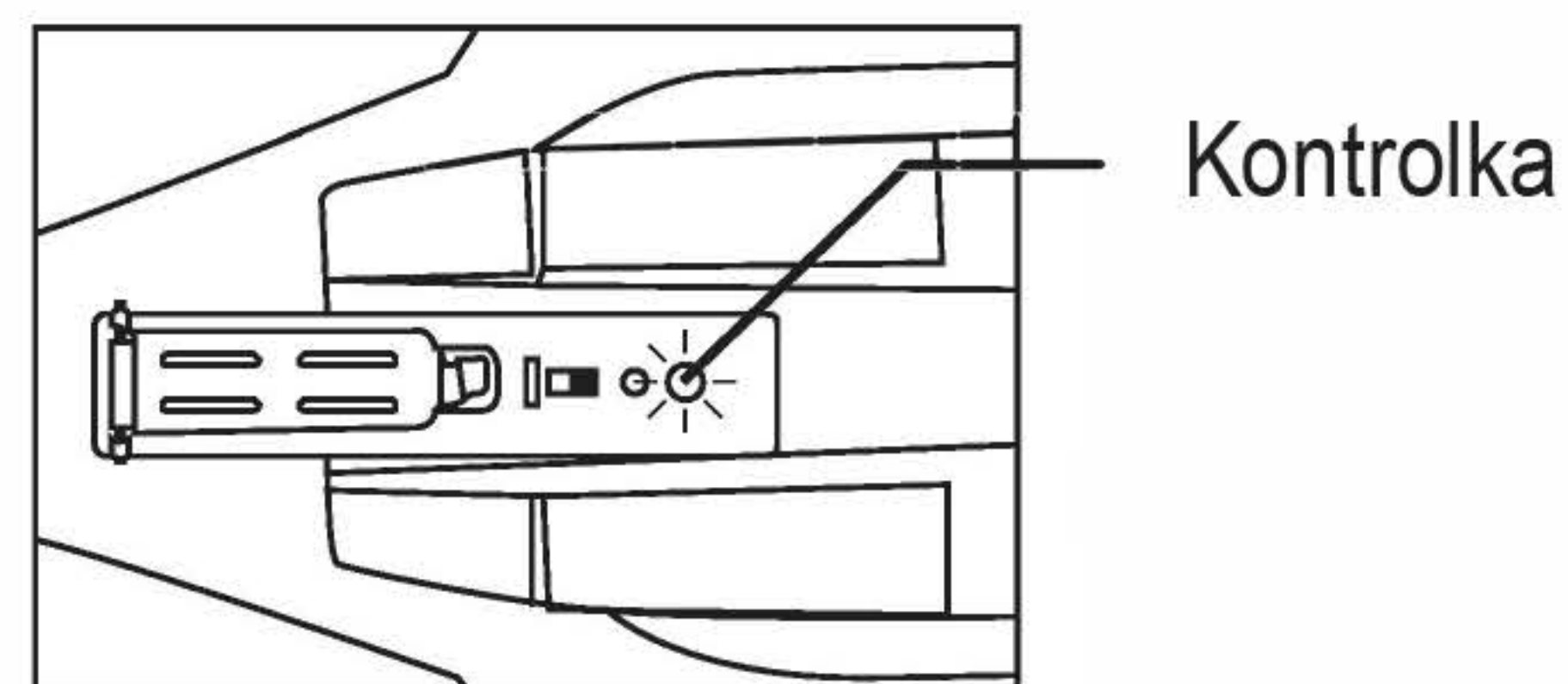
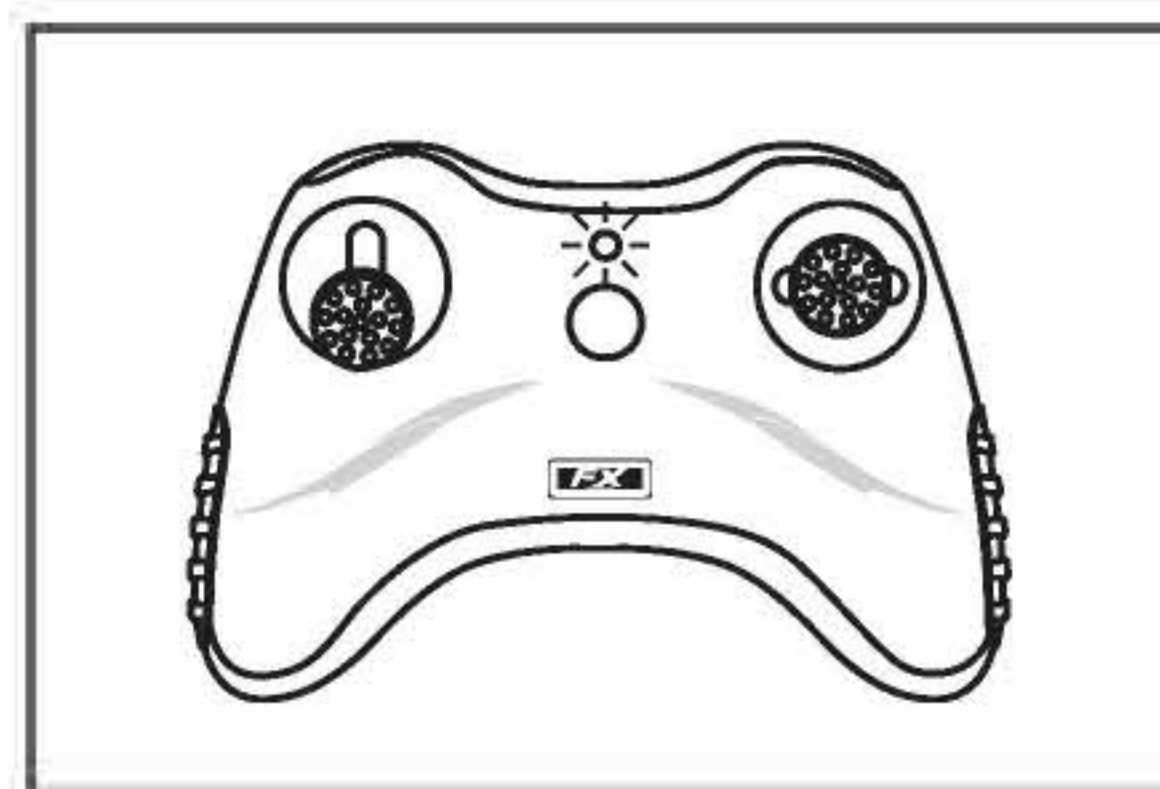

Kontrolka na ovládači blikaním signalizuje párovanie s ovládačom.  
Kontrolka na lietadle svieti: Párovanie prebehlo úspešne.

## VÝMENA VRTULE:

Pre prípad, že by sa vrtule zlomili alebo ohli následkom nárazu či neopatrnej manipulácie, sú v balení dodávané náhradné. Pri výmene dôkladne sledujte správnu orientáciu lopatiek vrtúl (vid obrázok).

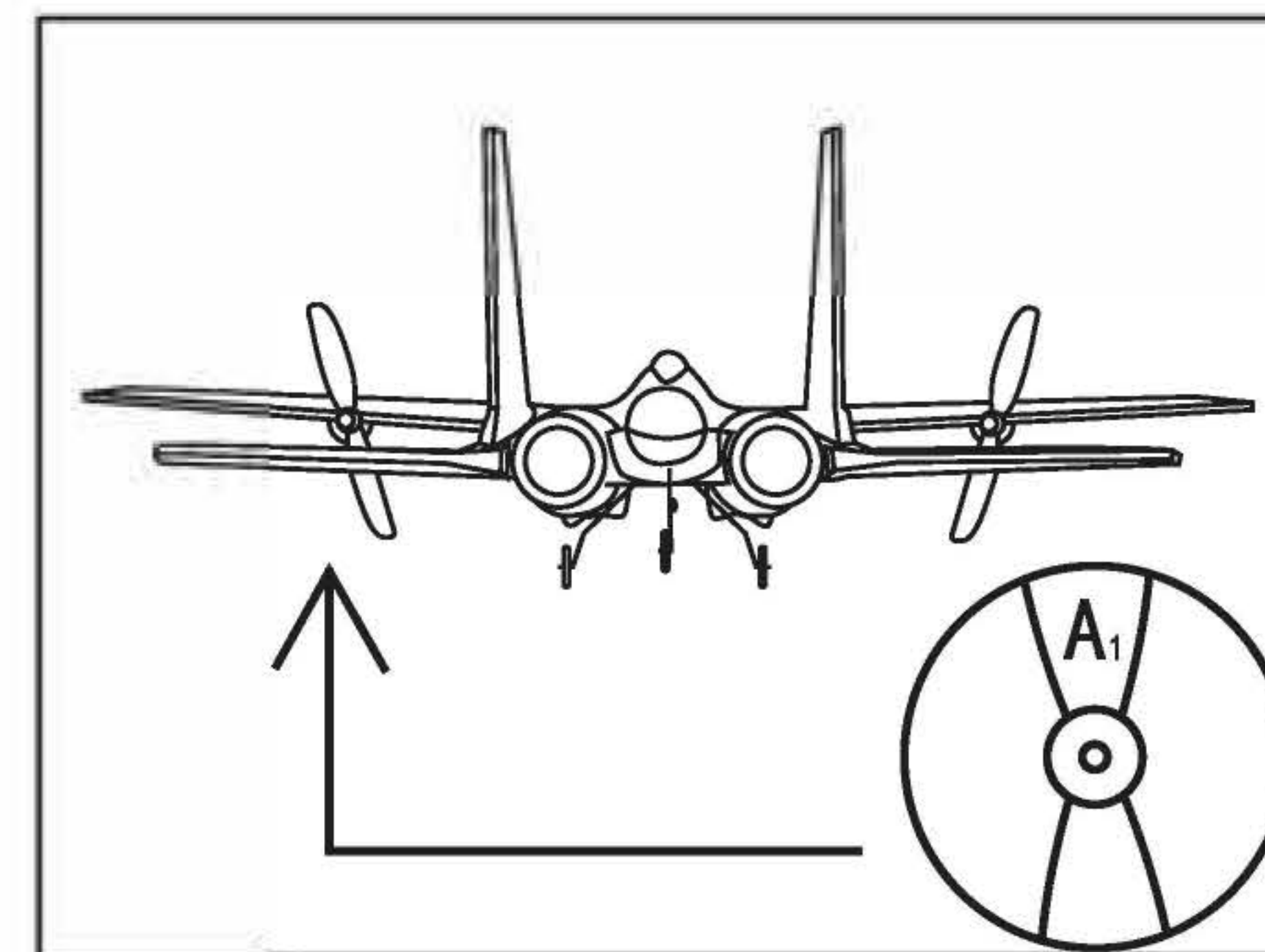

Vrtuľa s označením A1 alebo  
A2 patrí na ľavú stranu  
lietadla.

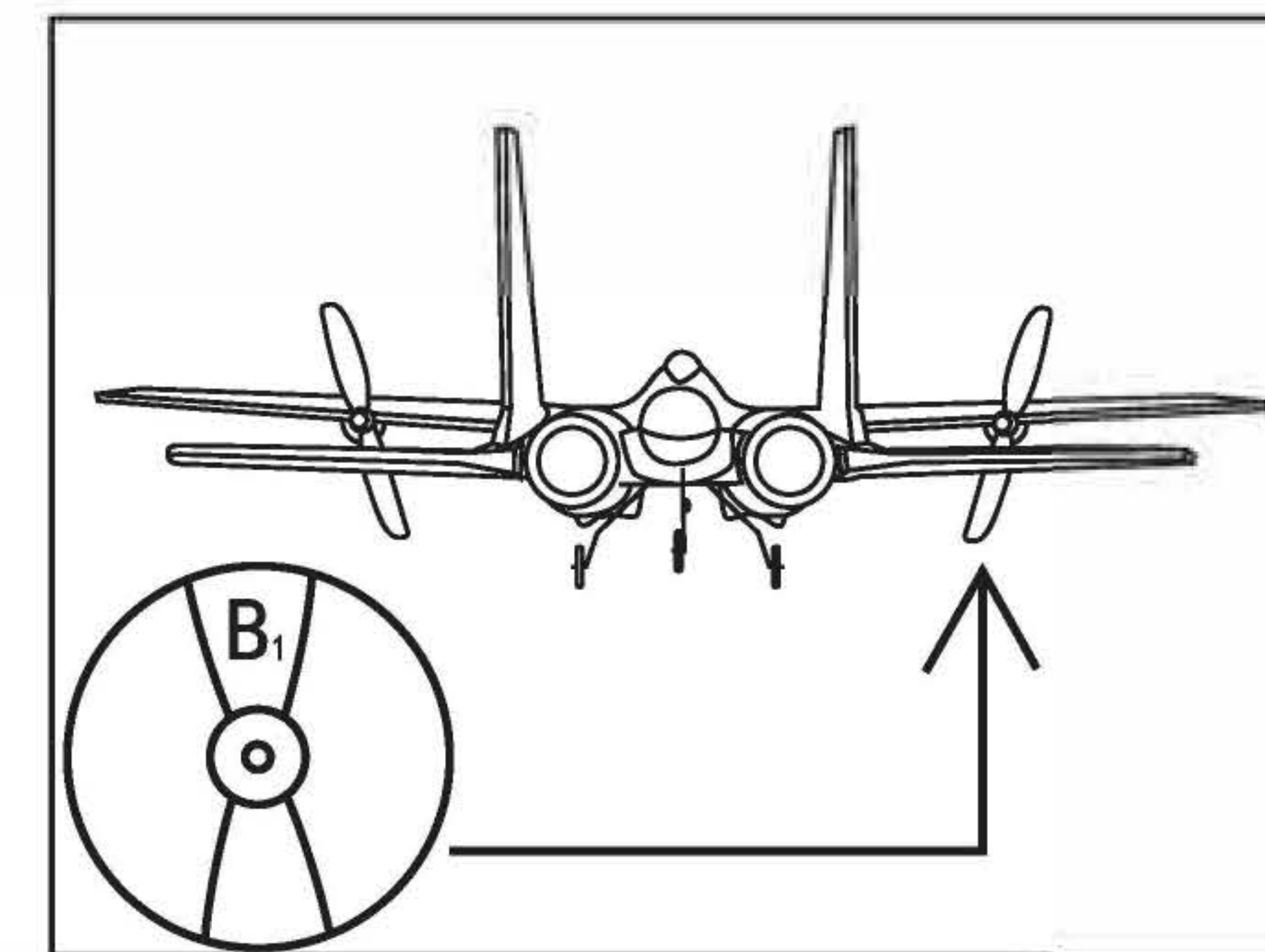

Vrtuľa s označením B1 alebo  
B2 patrí na pravú stranu  
lietadla.

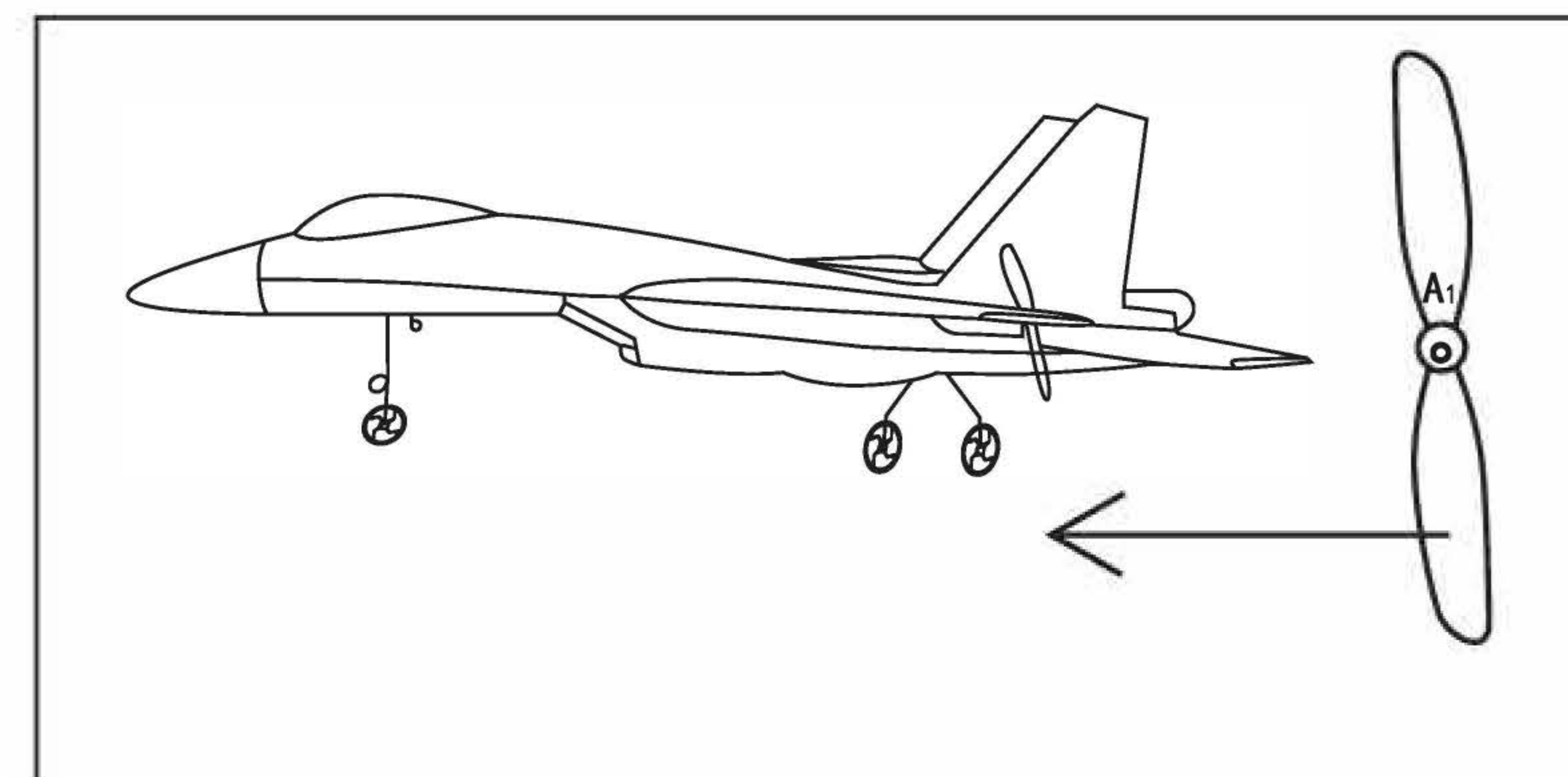

Pozor: Strana s označením vrtule musí smerovať k špičke lietadla.



### C. Zmena smeru letu

Zatáčanie ovládate pravou páčkou. Pri zmene smeru letu na ňu netlačte, ale iba ňou mierne posúvajte – ťukajte - jedným prstom. Pri trvalom tlaku na páčku sa lietadlo môže dostať do nebezpečnej špirály a poškodiť sa pádom na zem alebo nárazom do stromu a pod. Najrýchlejšie lietadlo lieta po vetre, proti vetru je pomalšie. Pri obratoch do opačného veterného prúdenia kladie lietadlo oveľa vyšší odpor a na smerovú páčku musíte preto ťuknúť niekoľkokrát.

### D. Pristávanie

Ak lietadlo po pridaní plynu na maximum nestúpa, znamená to, že batéria v lietadla je slabá. Odporúčame čo najrýchlejšie pristáť. Otočte sa s lietadlom proti vetru a jemnou manipuláciou páčkami ho priblížte k zemi pre čisté pristátie.

## ÚPRAVA LIETADLA:

1) Špička je príliš ľahká / ťažká

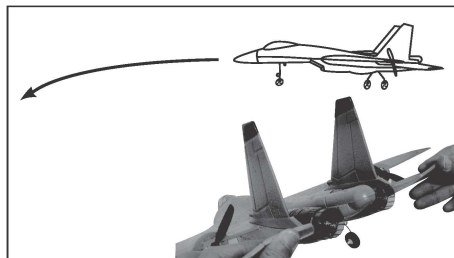

Ak je špička príliš ťažká, ohnite horizontálnu smerovku hore.

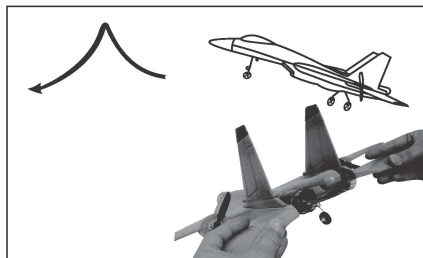

Ak je špička príliš ľahká, ohnite horizontálnu smerovku dolu.

2) Lietadlo neletí rovno

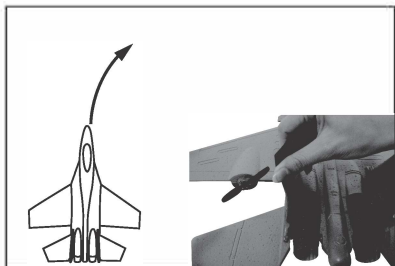

Pri stáčaní lietadla doprava ohnite vertikálnu smerovku doľava.

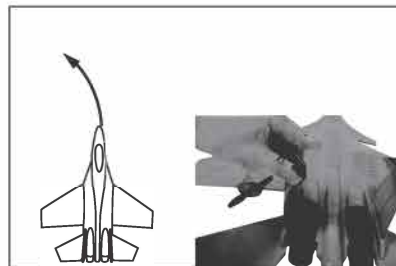

Pri stáčaní lietadla doľava ohnite vertikálnu smerovku doprava.

## NABÍJANIE BATÉRIÍ:

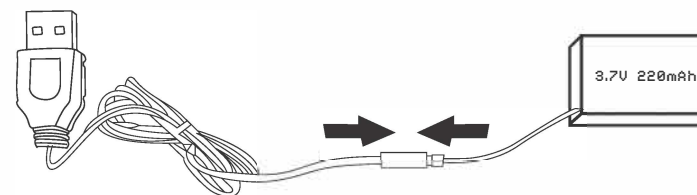

- 1) Spojte zástrčku na batériu s nabíjacím USB káblom. USB kábel zapojte do zdroja elektrického napätia. Blikanie červenej LED signalizuje prebiehajúce nabíjanie.
- 2) Nabíjací proces trvá približne 40 minút. Keď kontrolka na USB prestane blikať, je batéria nabitá.
- 3) V prípade neustáleho blikania kontrolky na USB je buď batéria alebo USB poškodené. Okamžite rozbitý diel vymeňte.

## VAROVANIE:

- Nabíjať batérie môže iba dospelý.
- Nenabíjajte batérie v blízkosti horľavých a výbušných látok.
- Ak sa na batérii objaví vypuklina alebo iná nepravidlosť, okamžite ju prestaňte používať.
- Po ukončení letu vyberte batériu z lietadla a udržiujte ju na oddelenom mieste.



# AKO LIETAŤ:

## 1) Podmienky pre lietanie



Nelietajte vo vetre



Nelietajte v daždi a snehu

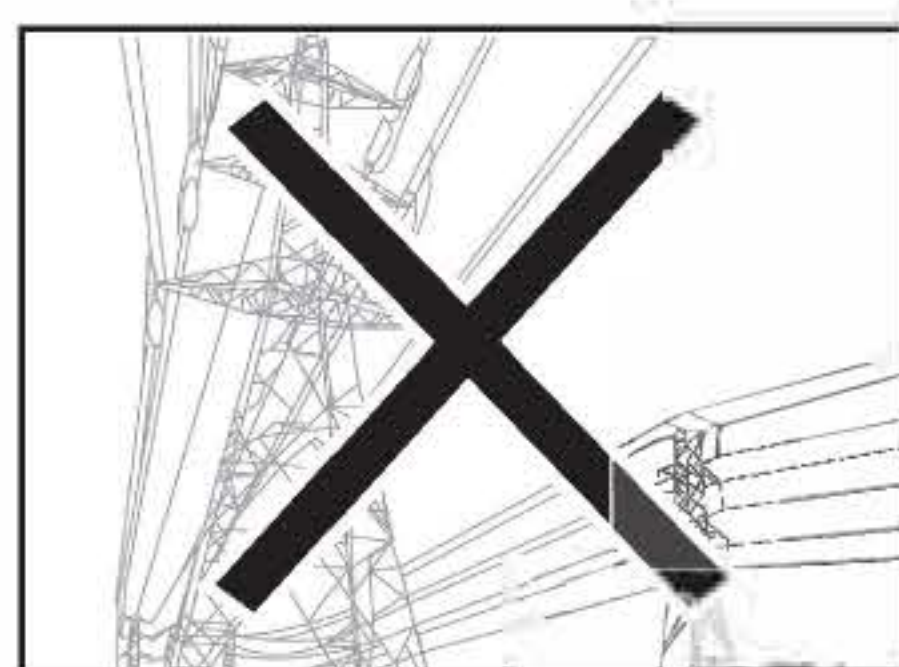

Nelietajte v blízkosti vedenia vysokého napätia

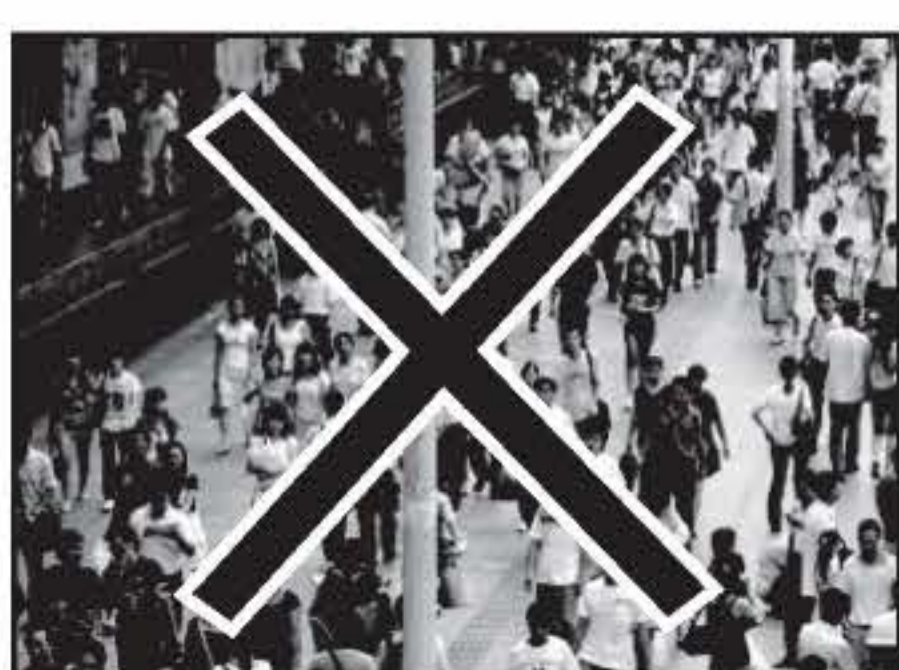

Nelietajte nad väčším množstvom ľudí



Nelietajte v blízkosti vysokých budov



Pozor pri letaní nad vodnými plochami

## 2) Príprava

- Dobite batériu na plnú kapacitu. Vložte batériu do lietadla a upevnite kryt batérie na príslušné miesto.
- Uistite sa, že batérie v diaľkovom ovládaní sú plne nabité.
- Zapnite lietadlo a ovládač, počkajte na spárovanie.
- Pridajte jemne plyn, aby ste overili funkčnosť vrtúľ.
- Skontrolujte, že lietadlo nie je poškodené.

Vaše lietadlo je teraz pripravené na štart.

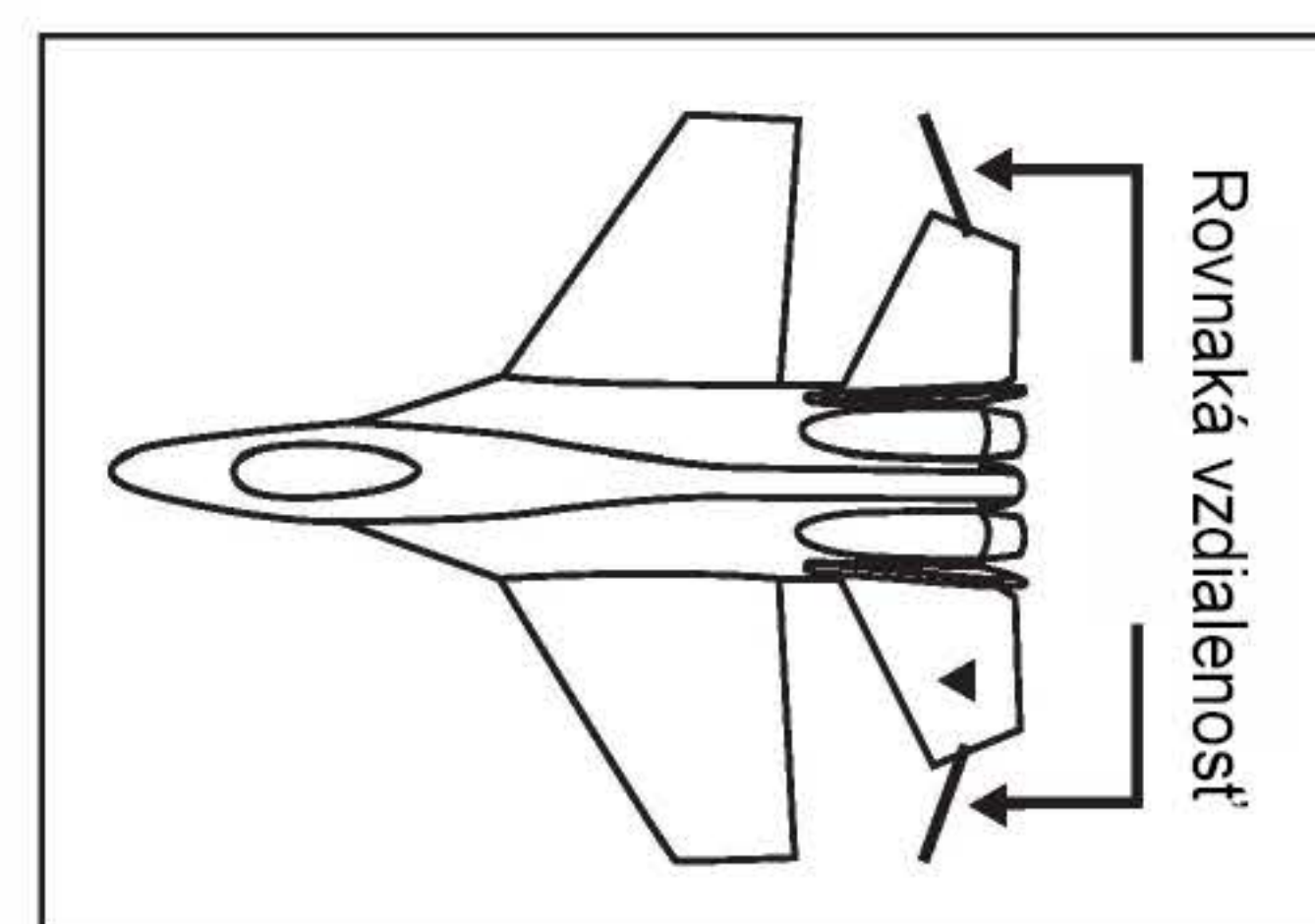
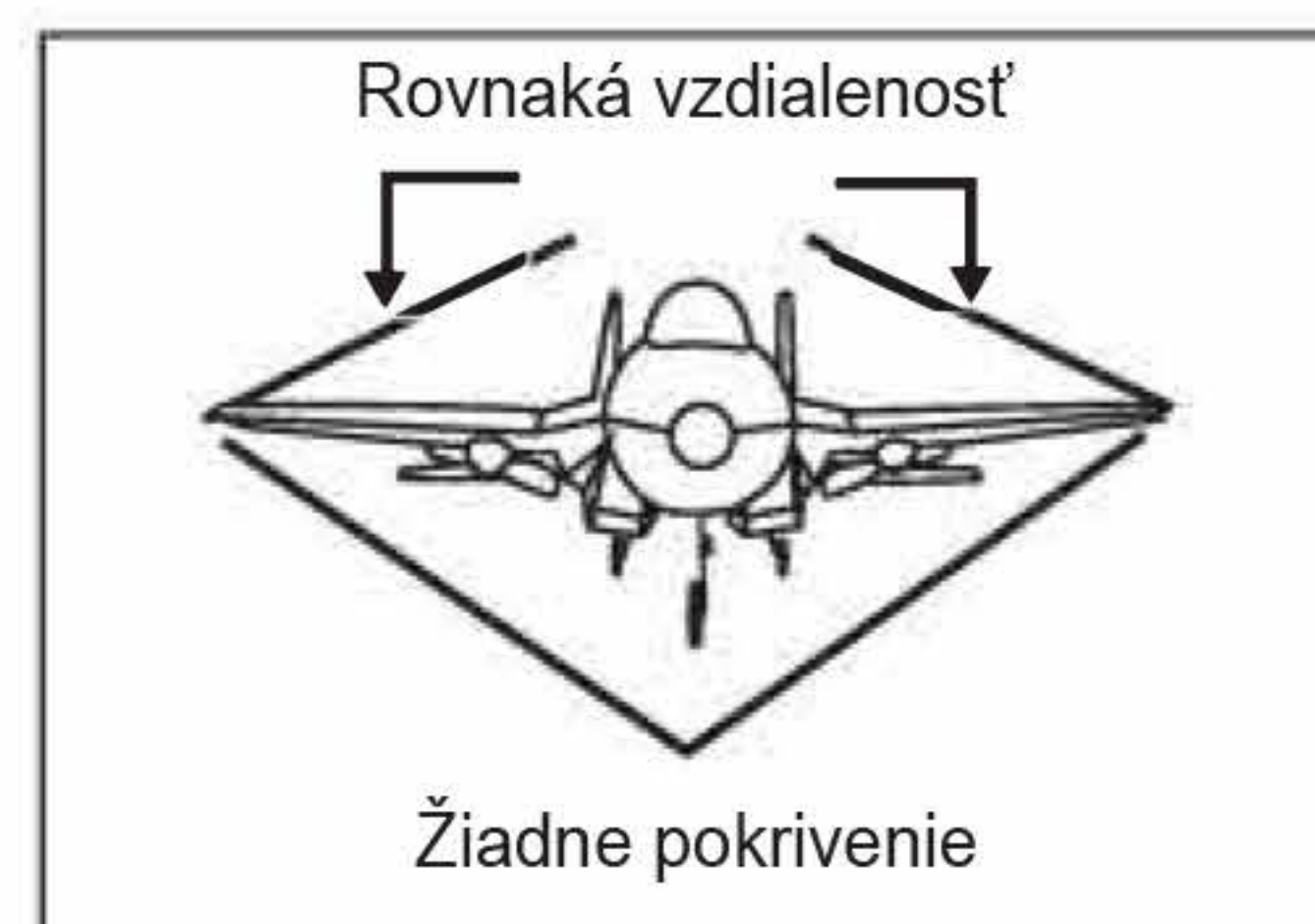

## 3) Ovládanie

### A. Štart zo zeme

Položte lietadlo na rovnú a voľnú plochu, predok nasmerujte proti vetru. Postupne pridávajte plyn, dokiaľ lietadlo šmyknutím neodštartuje zo zeme. Keď sa dostane do určitej výšky, môžete ubrať plyn a ovládať smer letu pomocou pravej páčky.

### B. Štart z ruky

Držte lietadlo v ruke a pridajte plyn. Keď sa vrtule roztočia, vyhodte lietadlo do vzduchu oblúkom proti smeru vetru. Plynovou páčkou ovládate výšku a pravou páčkou smer letu.

