

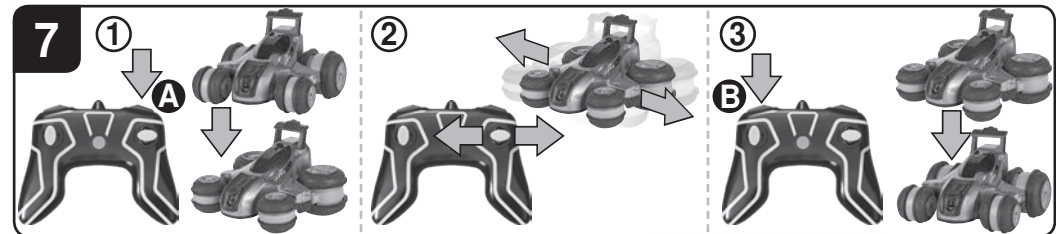

Sicherheitsbestimmungen · Safety instructions
 Consignes de sécurité · Disposiciones de seguridad
 Norme di sicurezza · Veiligheidsbepalingen
 Prescrições de segurança · Säkerhetsbestämmelser
 Turvallisuusohjeet · Zasady bezpieczeństwa
 Biztonsági rendelkezések · Varnostna določila · Bezpečnostní předpisy
 Bezpečnostné predpisy · Sigurnosne odredbe
 Sikkerhetsbestemmelser · Sikkerhedsbestemmelser

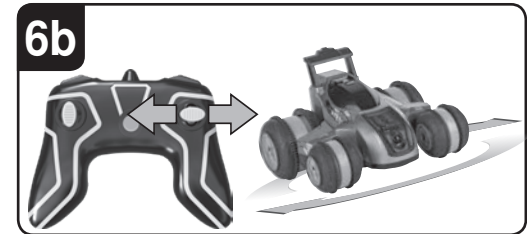
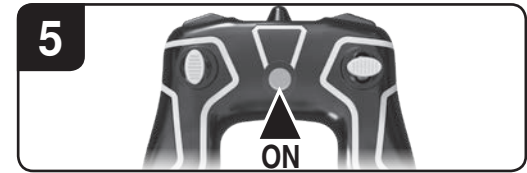
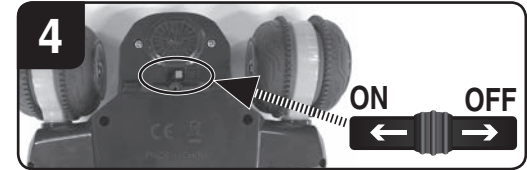
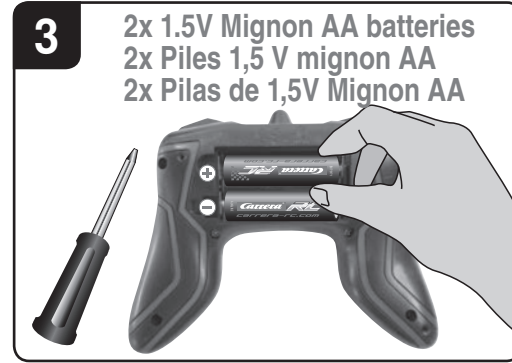
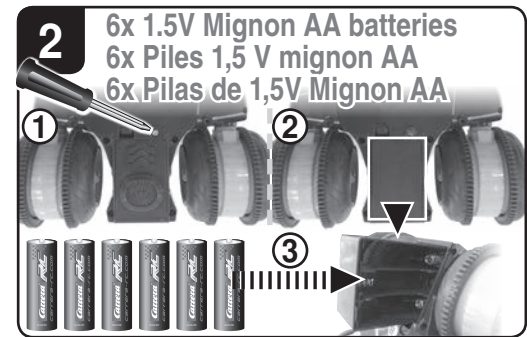
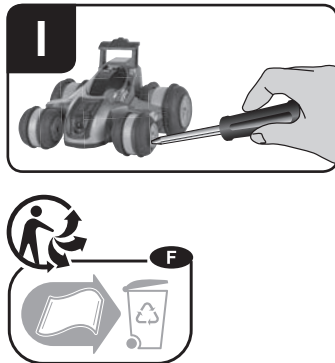
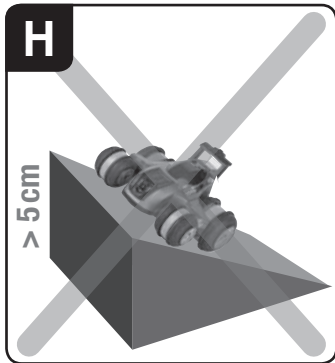
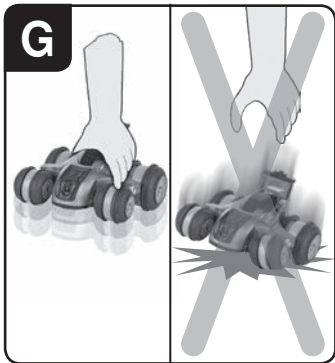
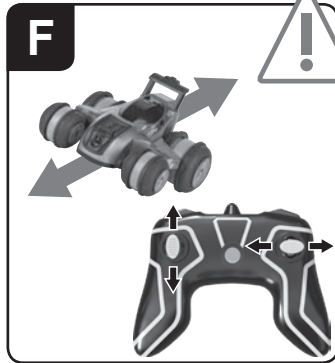
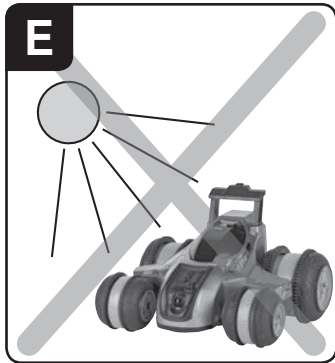
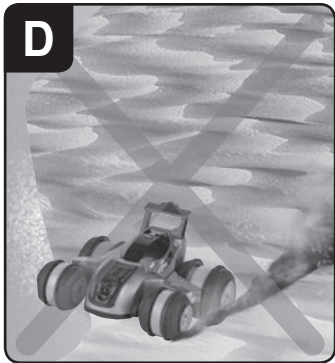
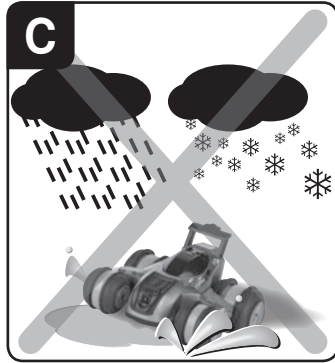
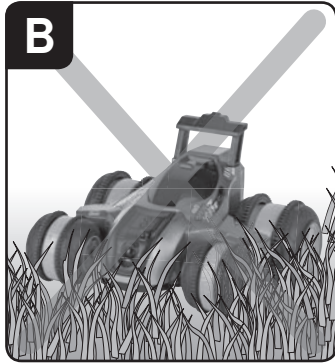
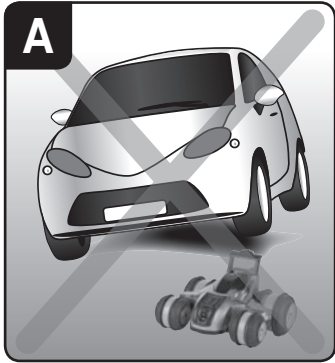

CZ Funkce ovladače

6 a Ovládání diferenciálu

Pomocí joysticků můžete provádět velice přesné řídicí a jízdní manévry.
Joystick levý: dopředu, dozadu

6 b Otočení o 360°

Joystick pravý: točení dokola doleva, doprava

7 Drift mód:

① Stiskněte tlačítko **A**. Kola se položí naplocho. Driftování je možné pouze na hladkých plochách.

② **Joystick pravý:** Vozidlo driftuje doleva. Vozidlo driftuje doprava.

③ Stiskněte tlačítko **B**. Kola se postaví. Normální jízdní režim.

8 Funkce wheel

S trochou cviku funkci „Wheely“ zvládnete. Jeďte rychle dozadu a poté ihned zase rychle vpřed.

Vozidlo může být přepnuto do drift módu i při postavení na zadní kola, a jeť díky tomu vlevo a vpravo.

SK Funkcie kontroléra

6 a Diferenciálové riadenie

S joystickmi môžete vykonávať presné riadiace a jazdné manévrovania.
Joystick vľavo: dopredu, dozadu

6 b Otočenie o 360°

Joystick vpravo: točenie dokola doľava, doprava

7 Drift mód:

① Stlačte tlačidlo **A**. Kolesá sa položia plošne. Driftovanie je možné len na hladkých plochách.

② **Joystick vľavo:** Vozidlo driftuje doľava. Vozidlo driftuje doprava.

③ Stlačte tlačidlo (B). Kolesá sa postaví. Normálny jazdný režim.

8 Wheely funkcia

S troškou cviku zvládnete funkciu wheely. Jazdíte rýchlo dozadu a potom ihneď zas rýchlo dopredu.

Vozidlo sa môže aj pri postavení na zadné kolesá prepnúť do driftovacieho režimu a vďaka tomu jazdiť vpravo i vľavo.

HR Funkcije upravljača

6 a Diferencijalno upravljanje

Sa Joystick-om možete vršiti precizne manevre upravljanja i vožnje.
Joystick lijevo: naprijed, natrag

6 b 360° okretanje

Joystick desno: Kružno okretanje lijevo, desno

7 Drif modus:

① Pritisnite tipku na ramenu **A**. Kotači idu u vodoravni položaj. Drift je moguć samo na ravnim površinama

② **Joystick lijevo:** Vozilo se zanosí u lijevu stranu. Vozilo se zanosí u desnu stranu.

③ Pritisnite tipku na ramenu **B**. Kotači se uspravljaju. Normalni modus vožnje.

8 Wheely funkcija

Sa malo vježbe možete uspostaviti funkciju Wheely. Za to brzo vozite natrag i potom opet brzo naprijed.

Vozilo se i u postavljenom stanju na zadnjim kotačima može uključiti u drift modus i na taj način voziti u lijevo i u desno.

N Kontrollerfunksjoner

6 a Differensialstyring

Med joystickene kan du gjennomføre presise styrings- og kjølingsmanøvreringer.
Joystick venstre: fremover, bakover

6 b 360° vending

Joystick høyre: Dreining i sirkel venstre, høyre

7 Drift-modus:

① Trykk på skuldertast **A**. Hjulene legges flate. Drifting kun mulig på glatte flater.

② **Joystick høyre:** Kjøretøyet drifter mot venstre. Kjøretøyet drifter mot høyre.

③ Trykk på skuldertast **B**. Hjulene rettes opp. Normal kjøremodus.

8 Wheelyfunksjon

Med litt øvelse får du til Wheely funksjonen. Kjør raskt bakover først, deretter raskt fremover.

Kjøretøyet kan i oppstilt tilstand på bakhjulene koples i drift modus, og dermed kjøre mot venstre og høyre.

DK Controller-funktioner

6 a Differential styring

Med de to joystick kan du udføre præcise styre- og køremanøvre.
Joystick til venstre: frem, tilbage

6 b 360° drejning

Joystick til højre: Rotation venstre, højre

7 Driftsmodus:

① Tryk på skulterknappen **A**. Hjulene lægger sig ned. Drift kun muligt på glatte flader.

② **Joystick til højre:** Køretøjet drifter til venstre. Køretøjet drifter til højre.

③ Tryk på skulterknappen **B**. Hjulene retter sig op. Normal køremodus.

8 Wheely-funktion

Med lidt øvelse kan du få wheely-funktionen til at virke. Dertil kører du hurtigt baglæns og så straks hurtigt fremad.

Køretøjet kan også stilles i driftmodus når det er rejst op på baghjulene og således køre til højre og venstre.