

# Stavebnice Deluxe

## Moje první infračervená sada pro vesmírné hrátky

Věk 4+

### Obsah balení

- Jeřáb	1x	- Dopravní kužel	6x
- Stavební auto	1x	- Držák cedulí	5x
- Buldozer	1x	- Samolepky cedulí	5x
- Přívěs	1x	- Návod k použití	1x
- Vysílačka (auto)	1x	- Návod k sestavení	1x
- Vysílačka (jeřáb)	1x		
- Plastový balvan	2x		
- Plastová trubka	5x		

### FCC směrnice

Toto zařízení splňuje část 15 pravidel FCC. Používání podléhá následujícím dvěma podmínkám:

1) Toto zařízení nesmí způsobovat rušení

2) Toto zařízení musí přijímat jakékoliv rušení přijaté a to včetně rušení, které může způsobit nežádoucí činnost.

Poznámka: Toto zařízení bylo testováno a shledáno splňujícím podmínky pro digitální zařízení třídy B podle článku 15 pravidel FCC. Tyto limity jsou navrženy tak, aby poskytovaly přiměřenou ochranu proti škodlivému rušení v obydených oblastech. Toto zařízení produkuje, využívá a může vysílat energii na rádiových frekvencích a, pokud není instalováno a používáno ve shodě s návodem, může způsobit škodlivé rušení rádiové komunikace.

Nicméně neexistuje záruka, že se rušení neobjeví v určitém prostředí. Pokud toto zařízení způsobí škodlivé rušení rádiového nebo televizního signálu, které je možné odstranit vypnutím přístroje, uživatel se může pokusit odstranit toto rušení jedním, nebo více z následujících způsobů:

- Přeorientujte nebo přesuňte přijímací anténu.
- Zvyšte odstup mezi zařízeními a přijímačem.
- Připojte zařízení do vnějšího okruhu, odlišného od toho, do kterého je připojen přijímač.
- Spojte se s prodejcem, nebo zkušeným rádio/TV technikem.

### Bezpečnostní opatření

- Rodiče, tato hračka je doporučena pro děti. Aby bylo zajištěno, že hra bude pro vaše dítě bezpečná a zábavná, přečtěte si prosím se svými dětmi návod k použití.

- Předtím, než auto zvednete ze země, vysílačku ho zastavte.

- Pokud je hračka zapnutá, držte dál ruce, vlasy a volně oblečení od pohyblivých částí např. pneumatik a osy kol.

- Pokud hračku nepoužíváte, vyndejte z ní baterie.

- Nepoužívejte dálkové ovládání na ulici. Vyhýbejte se narázku do lidí, domácích zvířat nebo nábytku.

Varování: Změny tohoto produktu, které nejsou výslovně chváleny stranou odpovědnou za shodu, mohou vést ke ztrátě oprávnění provozovatele výrobku.



Symbol přeškrtnuté popelnice znamená, že baterie, nabíjecí zařízení, knoflíkové články nepatří do domácího odpadu. Baterie jsou škodlivé pro lidské zdraví a životní prostředí. Prosím pomozte chránit životní prostředí před zdravotními riziky. Rekněte svým dětem, aby baterie odevzdávali na sběrných místech. Tímto způsobem jsou baterie bezpečně recyklovány.

### BATERIE - UPOZORNĚNÍ:

- Nedobíjejte baterie, které nejsou určeny k tomuto účelu.
- Baterie před dobíjením vyjměte (jen u vysílačky).
- Dobíjecí baterie by měly být nabíjeny pouze pod dohledem dospělých.
- Nemíchejte různé druhy baterií nebo baterie nové s již použitými (jen u vysílačky).
- Je doporučeno používat pouze stejné baterie.
- Respektujte polaritu baterií.
- Vybité baterie vyjměte z hračky (jen u vysílačky).
- Napájecí svorky nesmějí být zkratovány.
- Nemíchejte staré a nové baterie (je u vysílačky).
- Nemíchejte alkalické, standardní (karbon-zinek) a dobíjecí (nikl-kadmium) baterie (jen u vysílačky).

### ÚDRŽBA A PÉČE:

- Vždy, když se hračka dlouho nepoužívá, vyjměte baterie.
- Otírejte hračku opatrně čistým hadříkem.
- Nevystavujte hračku přímému teplu.
- Neponořujte hračku do vody, mohou se tak poničit elektrické soustavy.

### POZNÁMKA:

- Při instalaci a výměně baterií je doporučen dohled dospělých.
- Uchovejte tento manuál pro budoucí použití.
- Uživatelé by se měli při manipulaci s hračkou, striktně řídit dle instrukcí.
- V důsledku elektrostatického výboje může hračka začít fungovat špatně a je nutné ji resetovat.

**Silverlit®**

### TIPY

Pro nejlepší výkon jsou doporučeny nové alkalické baterie.

### VAROVÁNÍ:

**NEBEZPEČÍ UŠKRCENÍ** -hračky obsahují provázky. Není vhodné pro děti do 3 let.

### VAROVÁNÍ:

**NEBEZPEČÍ VDECHNUTÍ** - malé části  
Není vhodné pro děti do 3 let.

### VAROVÁNÍ:

**NEBEZPEČÍ VDECHNUTÍ** - hračky obsahují malé kuličky a malé části.  
Není vhodné pro děti do 3 let.



WEEE

Pokud je toto zařízení mimo provoz, vyjměte všechny baterie a uchovávejte je samostatně. Elektronické spotřebiče a součásti odnesete do sběrných dvířek elektrického odpadu. Ostatní součástky mohou být zlikvidovány s domácím odpadem.

### Požadavky na baterie:Stavební auto

- Napájení: ----
- Hodnota: DC 4,5 V, 3,15 W
- Baterie: 3 x 1,5V AA/LR6/AM3 (nejsou součástí)

### Požadavky na baterie:Buldozer

- Napájení: ----
- Hodnota: DC 4,5 V, 3,15 W
- Baterie: 3 x 1,5V AA/LR6/AM3 (nejsou součástí)

### Požadavky na baterie:Přívěs

- Napájení: ----
- Hodnota: DC 4,5 V, 3,15 W
- Baterie: 3 x 1,5V AA/LR6/AM3 (nejsou součástí)

### Požadavky na baterie:Vysílačka (auto)

- Napájení: ----
- Hodnota: DC 4,5 V, 0,36 W
- Baterie: 3 x 1,5V AA/LR6/AM3 (nejsou součástí)

### Požadavky na baterie:Vysílačka (jeřáb)

- Napájení: ----
- Hodnota: DC 4,5 V, 0,36 W
- Baterie: 3 x 1,5V AA/LR6/AM3 (nejsou součástí)

### Požadavky na baterie:Jeřáb

- Napájení: ----
- Hodnota: DC 4,5 V, 2,7W
- Baterie: 3 x 1,5V AA/LR6/AM3 (nejsou součástí)

ConQuest entertainment a.s.

tel: 284 000 111

Hloubověnská 11

info@cqe.cz

198 00, Praha 9

www.toy.cz

## Instalace baterií

### Vysílačka (Jeřáb):

1. Šroubovákem povolte kryt baterií (obr. 1).
2. Vložte 3 AA baterie, dodržujte správnou polaritu (obr. 2).
3. Připevněte šroubovákem kryt zpět.

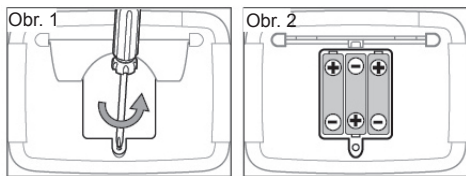

### Vysílačka (Auto):

1. Šroubovákem povolte kryt baterií (obr. 3).
2. Vložte 3 AA baterie, dodržujte správnou polaritu (obr. 4).
3. Připevněte šroubovákem kryt zpět.

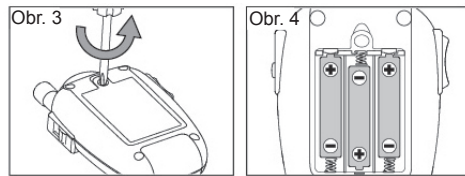

**Poznámka: Pokud začne led kontrolka na vysílačce blikat, vyměňte baterie.**

### Jeřáb:

Ujistěte se, že vypínač je v pozici OFF.

1. Šroubovákem povolte kryt baterií (obr. 5).
2. Vložte 3 AA baterie, dodržujte správnou polaritu (obr. 6).
3. Připevněte šroubovákem kryt zpět.

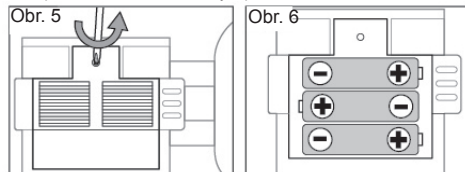

### Stavební auto:

Ujistěte se, že vypínač je v pozici OFF.

1. Šroubovákem povolte kryt baterií (obr. 7).
2. Vložte 3 AA baterie, dodržujte správnou polaritu (obr. 8).
3. Připevněte šroubovákem kryt zpět.

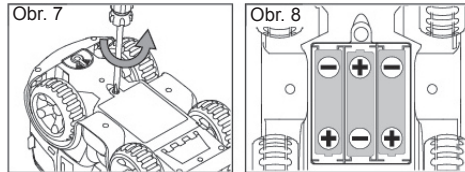

### Buldozer:

Ujistěte se, že vypínač je v pozici OFF.

1. Šroubovákem povolte kryt baterií (obr. 9).
2. Vložte 3 AA baterie, dodržujte správnou polaritu (obr. 10).
3. Připevněte šroubovákem kryt zpět.

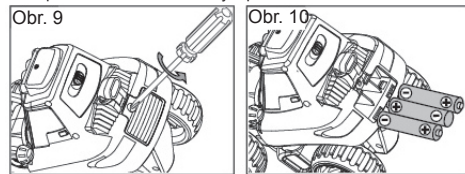

### Přívěs:

Ujistěte se, že vypínač je v pozici OFF.

1. Šroubovákem povolte kryt baterií (obr. 11).
2. Vložte 3 AA baterie, dodržujte správnou polaritu (obr. 12).
3. Připevněte šroubovákem kryt zpět.

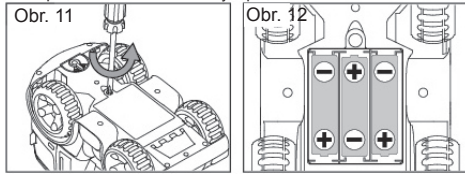

**Poznámka: Auto se po 10 minutách nečinnosti automaticky přepnou do úsporného modu. Pro opětovné zapnutí jen vypněte „OFF“ a zapněte „ON“ vypínač.**

## Ovládání

### Vysílačka

1. Tlačítka pro výběr stroje
2. Tlačítko pro světelné efekty
3. Joystick 1
4. Joystick 2
5. Reprodukter
6. Tlačítko pro zvukové efekty 1
7. Tlačítko pro zvukové efekty 2
8. Joystick 3
9. Vypínač
10. Tlačítko pro speciální efekty: Stavební auto , Přívěs : Stiskněte tlačítko pro speciální zvukové efekty (signál ztratí statický zvuk a signál začne hledat zvuk). Buldozer : Stiskněte tlačítko pro zvednutí nebo snížení lopaty.

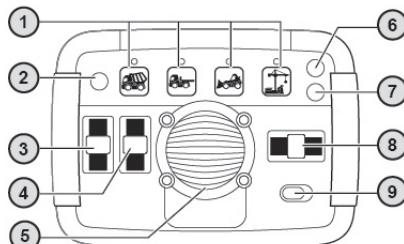

11. Plynová páčka
12. Tlačítko hlavního světla: Stiskněte tlačítko a rozsvítí se hlavní světlo. Stiskněte tlačítko znovu a světlo zhasne.
14. Směrová páčka

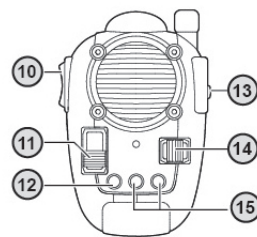

13. Výběr pásma: Nastavte pásmo (Stavební auto , Přívěs nebo Buldozer ) na vysílače.
15. Tlačítko pro zvukové efekty: Stiskněte tlačítko pro zvukové efekty (motor začne hrát a auto houkat ).

## Vysílačka

1. Vypínač ON/OFF:  
Zapněte vypínač.
2. Hlavní světla
3. Nastavte úhel točení:  
Otočte páčkou pro úhel točení k „L“ pokud auto samovolně zatáčí doprava. Pokud zatáčí doleva otočte páčkou k „R“ (obr. 13 a 14).
4. Pouzdro na baterie.

Stavební auto, Přívěs:  
Obr. 13



Buldozer:

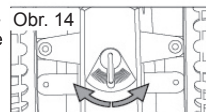

Stavební auto

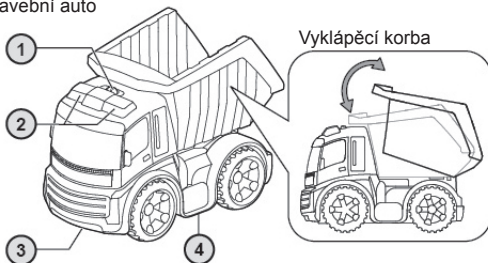

Buldozer

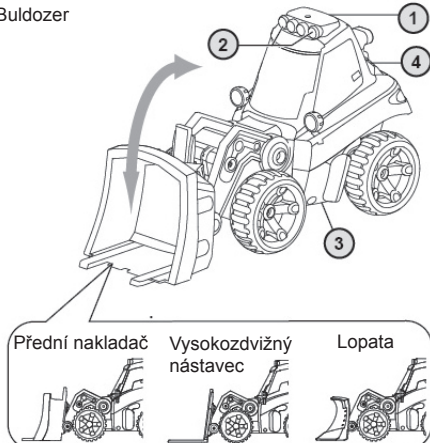

Přívěs

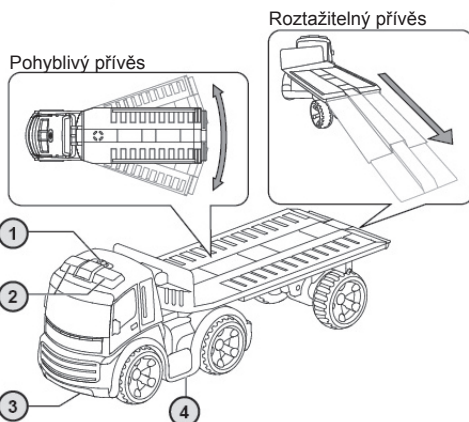

## Jeřáb

1. Rameno
2. Kladka
3. Háč
4. Naběrák
5. Rampa
6. Skladovací sud
7. Pouzdro na baterie
8. Vypínač
9. Dopravní pás
10. Řídicí otočný knoflík
11. Sběrná místo na balvany

\* Pro sestavení jeřábu  
dodržujte instrukce  
pro sestavení.

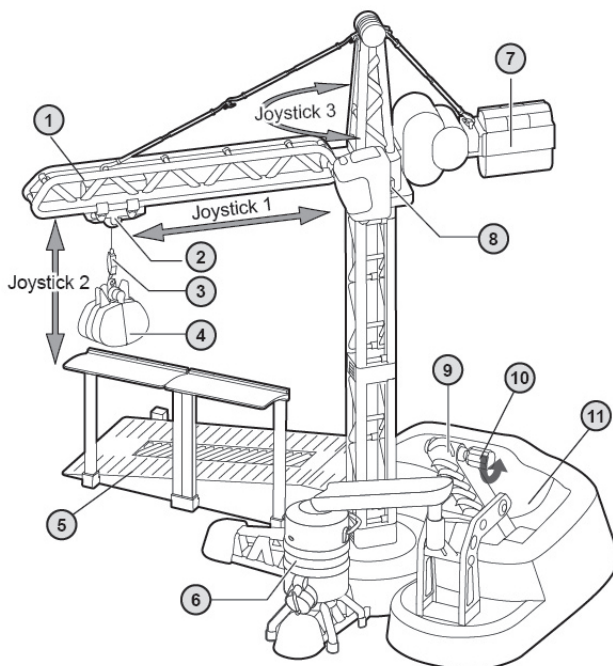





# Základní ovládání:

## Vysílačka (Jeřáb):







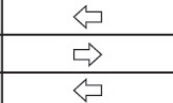

Vysílačka může ovládat také další auta ze sady.

Vyberte si jaké auto chcete ovládat a zmáčkněte příslušné tlačítko s obrázkem auta.

Při řízení jednotlivých aut se řiďte tabulkou níže.

	Joystick 1	Joystick 2	Joystick 3
Stavební auto 	Dopředu/dozadu	Speciální zvukové efekty	Doleva/doprava
Buldozer 	Dopředu/dozadu	Zvedání a pokládání ramene	Doleva/doprava
Přívěs 	Dopředu/dozadu	Speciální zvukové efekty	Doleva/doprava
Jeřáb 	Kladka dopředu/dozadu	Vysunování háku	Otáčení ramenem

## Vysílačka (Auto):

Plynová páčka	Směrová páčka	Směr
		
		
		
		
		
		

### Řídicí tipy:

1. Zrychlení, rychlost zatáčení a rádius se mohou v jiných rychlostech lišit.
2. Jezděte na pevném, hladkém (ne klzkém) povrchu a kobercích s krátkých chlupem. Vlasy s koberců a jiné nečistoty mohou poškodit ovládání auta.
3. Vyhněte se ježdění v písku, vodě nebo sněhu. Pokud se auto namočí, otřete ho ručníkem do sucha.
4. Chraňte ovládání aute před přímým jasným světlem, může narušit signál vysílačky.

### Stěhování plastových kamenů:

1. Použijte joystick 1 a 3 pro změnu pozice drapáku.
  2. Použijte joystick 2 pro snížení drapáku a nabrání kamenů.
  3. Otevřete a zavřete drapák pro manuální nabrání kamenů.
  4. Přesuňte drapák nad sběrné místo pro balvany a rozevřete ho.
  5. Otočte (v proti směru hod. ručiček) knoflík na dopravní pásu pro přesunutí kamenů do skladovacího sudu.
- Kapacitu lze uvolnit, otevřením ventilu umístěného na dolní části skladovacího sudu.

Pro řízení auta použijte plynovou a směrovou páčku.



Plynová páčka

Směrová páčka

\* Pohyb kamionu  
\* Pokud je návěs připojen k autu, pohyb celku nemusí být stejný jako pohyb auta.

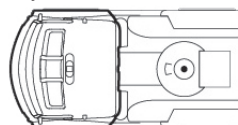

### Rozmotání kladky:

1. Otevřete pouzdro provázku na kladce a vyndejte cívku. (obr. 15)
2. Stiskněte joystick 2 a držte ho dokud se násada nepřestane točit.
3. Odviňte celý provázek z cívky a vyndejte ji z pouzdra. (obr. 16)
4. Vložte prázdnou cívku a zavřete pouzdro. Stiskněte joystick 2 a znovu navijte celý provázek.

**Poznámka:** Oprava by měla být provedena dospělým.

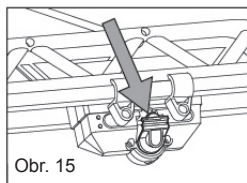

Obr. 15

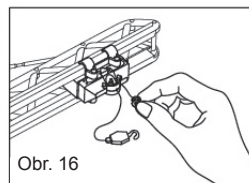

Obr. 16

## Řešení problémů:

Příznaky	Důvody	Řešení
Auto reaguje na vysílačku velmi slabě.	- Rušení silným světlem. - Vybrali jste špatný stroj.	- Změňte prostředí, zabraňte přímému světlu. - Nastavte, za pomoci tlačítek na vysílačce, správný stroj.
Ztráta kontroly.	- Mimo dosah ovládání. - Přečhod do úsporného modu.	- Maximální vzdálenost od vysílačky k jeřábu (přijímači) je 5 metrů. - Jeřáb vypněte a znovu zapněte.
Auto jede pomalu nebo vůbec.	- Špatný kontakt baterií. - Hlavní vypínač není zapnutý. - Baterie nejsou správně vloženy. - Vlasy, koberec nebo špína mohou být mezi pohyblivými částmi.	- Zkontrolujte kontakt baterií. - Zapněte vypínač. - Zkontrolujte polaritu baterií. - Opatrně vyndejte cizí materiál.